

МОБЫ В СЕТКИ

Найди в сетке эту последовательность фигур.

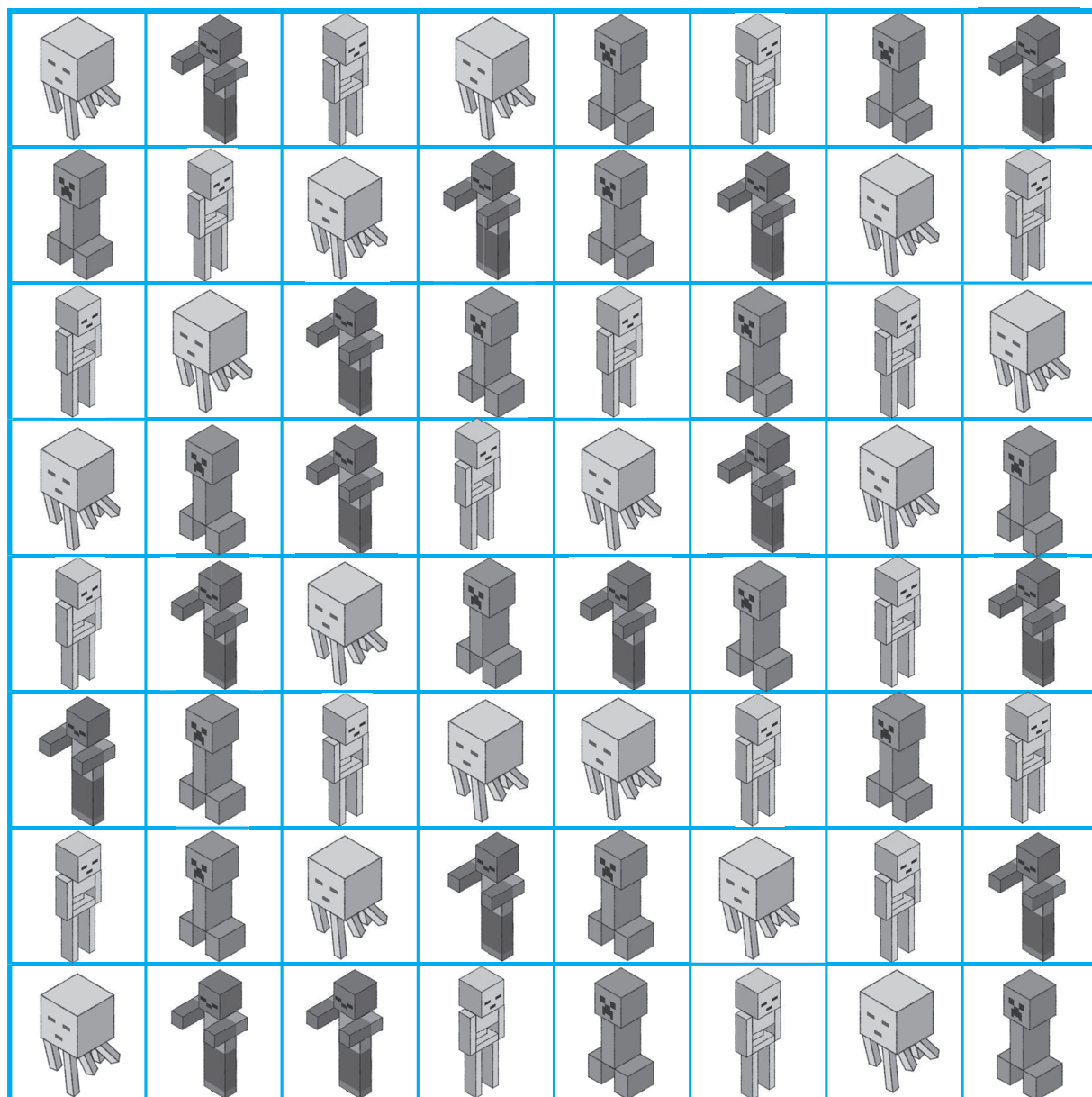
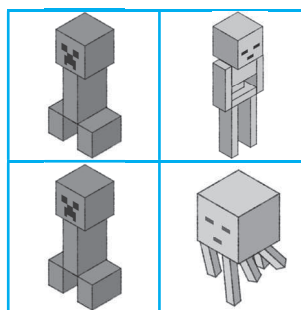

В СТИЛЕ «МАЙНКРАФТА»

Нарисуй в сетке точно такую же вагонетку с пассажиром.

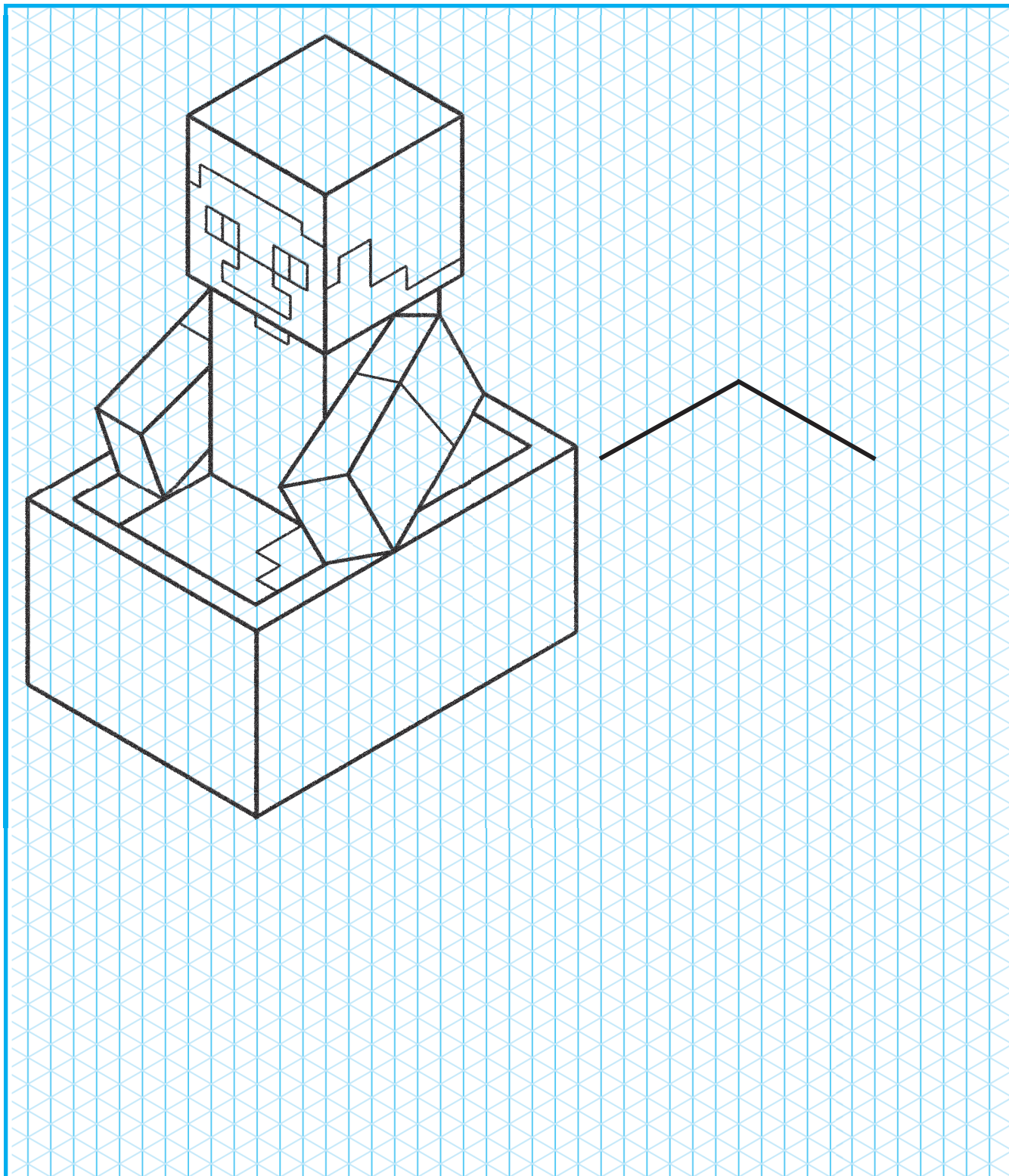

ЦИФРОВАЯ ЗАДАЧКА

Расставь по местам пропавшие цифры от 1 до 6.
В каждой строчке, в каждом столбике и в выделенных
прямоугольниках цифры встречаются только по одному разу.

	6				
	1	5	6		
1	2	6	3		4
		3		1	6
6		2			5
			4		2

ЗНАЙ ВРАГА В ЛИЦО!

Хорошо ли ты знаешь грозных мобов «Майнкрафта»?
Впиши в кроссворд их названия.

2

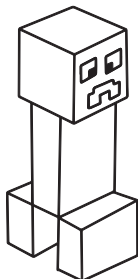

4

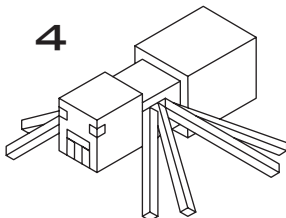

1

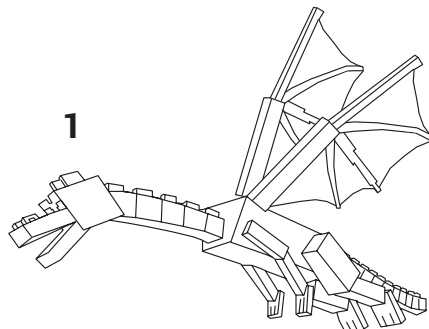

3

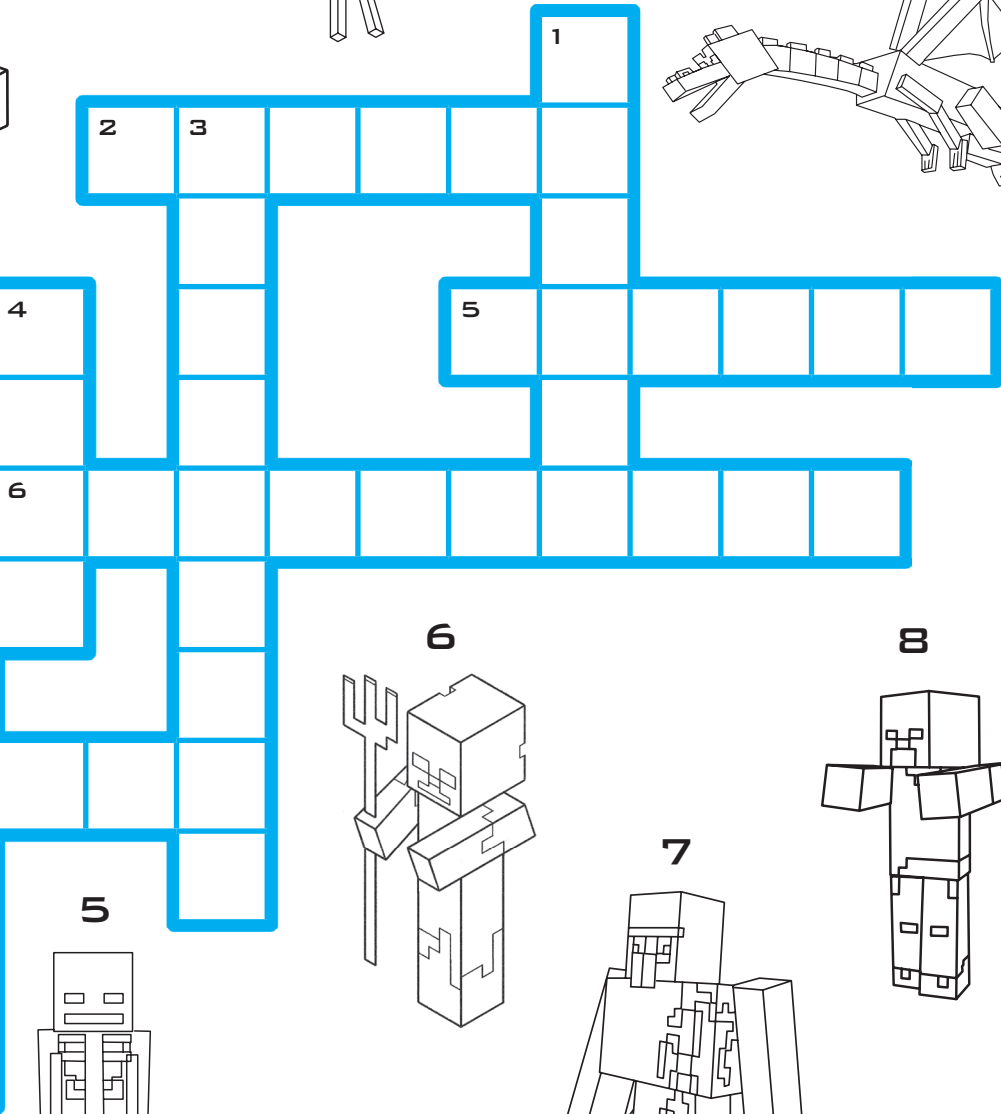
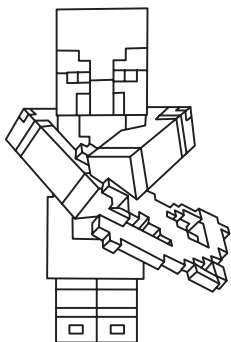

6

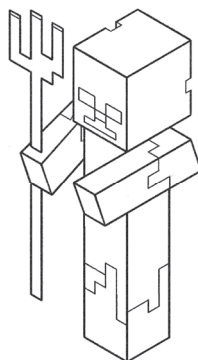

8

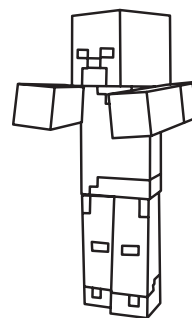

7

8

5

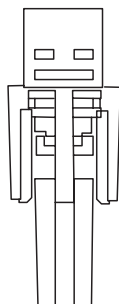

7

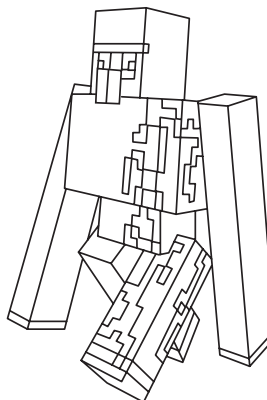

ЗАГАДОЧНАЯ КАРТИНКА

Раскрась этот рисунок в цвета, обозначенные символами.
Кто у тебя получился?

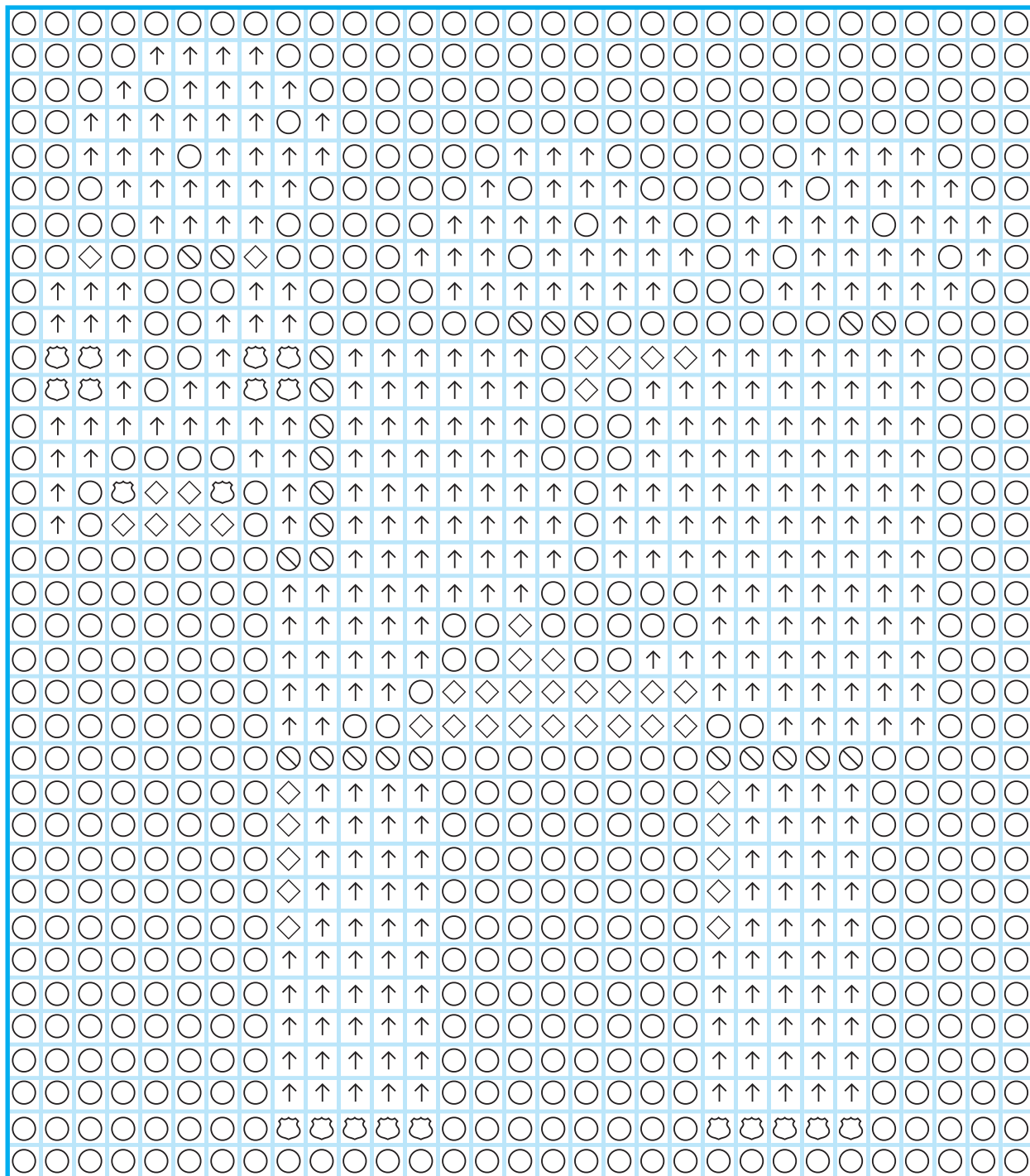

○ белый
◇ серый

🐕 чёрный
↑ красный

☾ жёлтый
☹️ голубой

∨ бежевый
😊 голубой

ВЕРНЫЙ ДРУГ

Ты долго бродил по джунглям и заблудился.
Что же делать? Тебе поможет верный друг — собака!
Следуй за ней в этой сетке, и она приведёт тебя домой!

СТАРТ

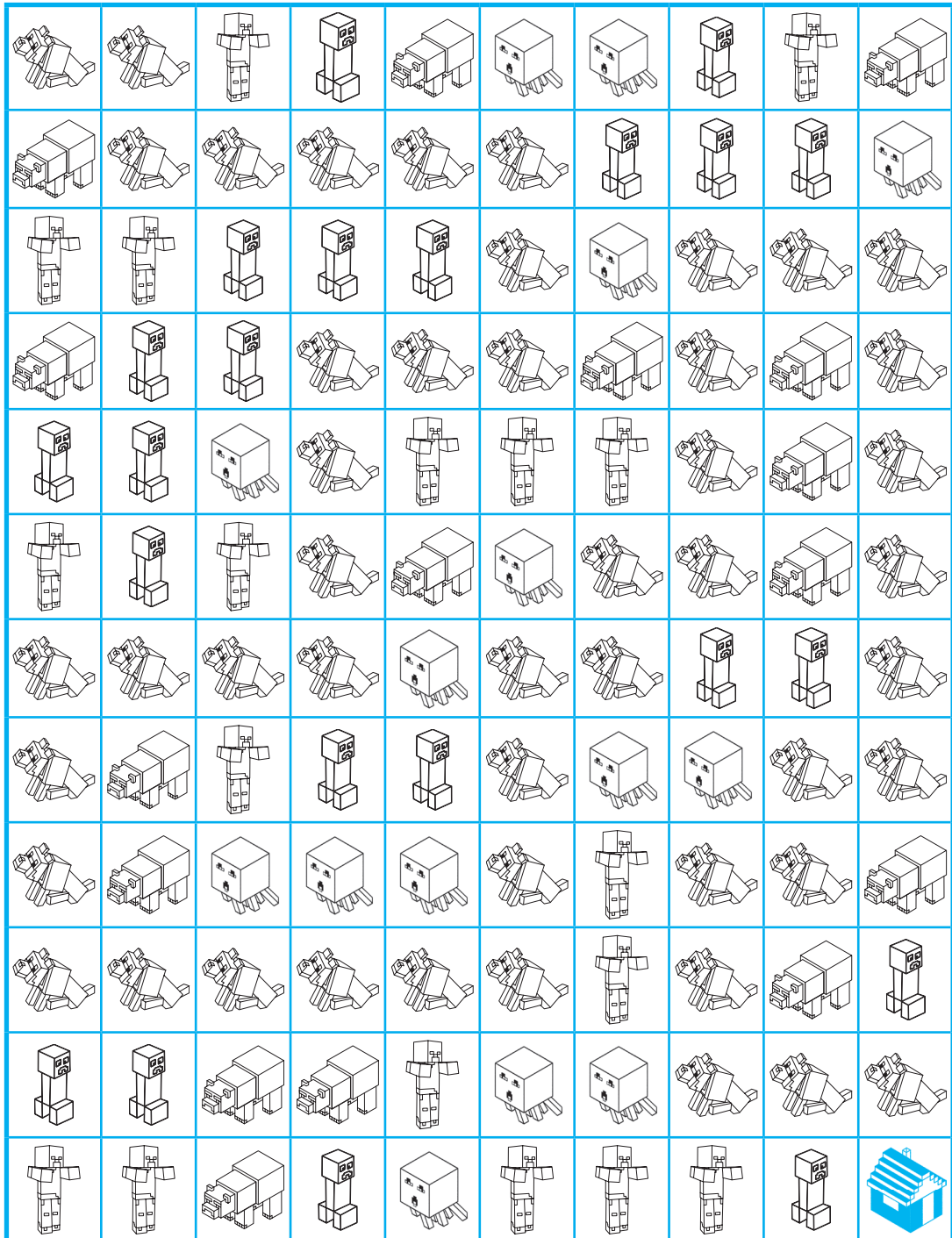

ТАЙНСТВЕННЫЙ ГОСТЬ

Раскрась эту картинку пиксель за пикселем.
Кто у тебя получился?

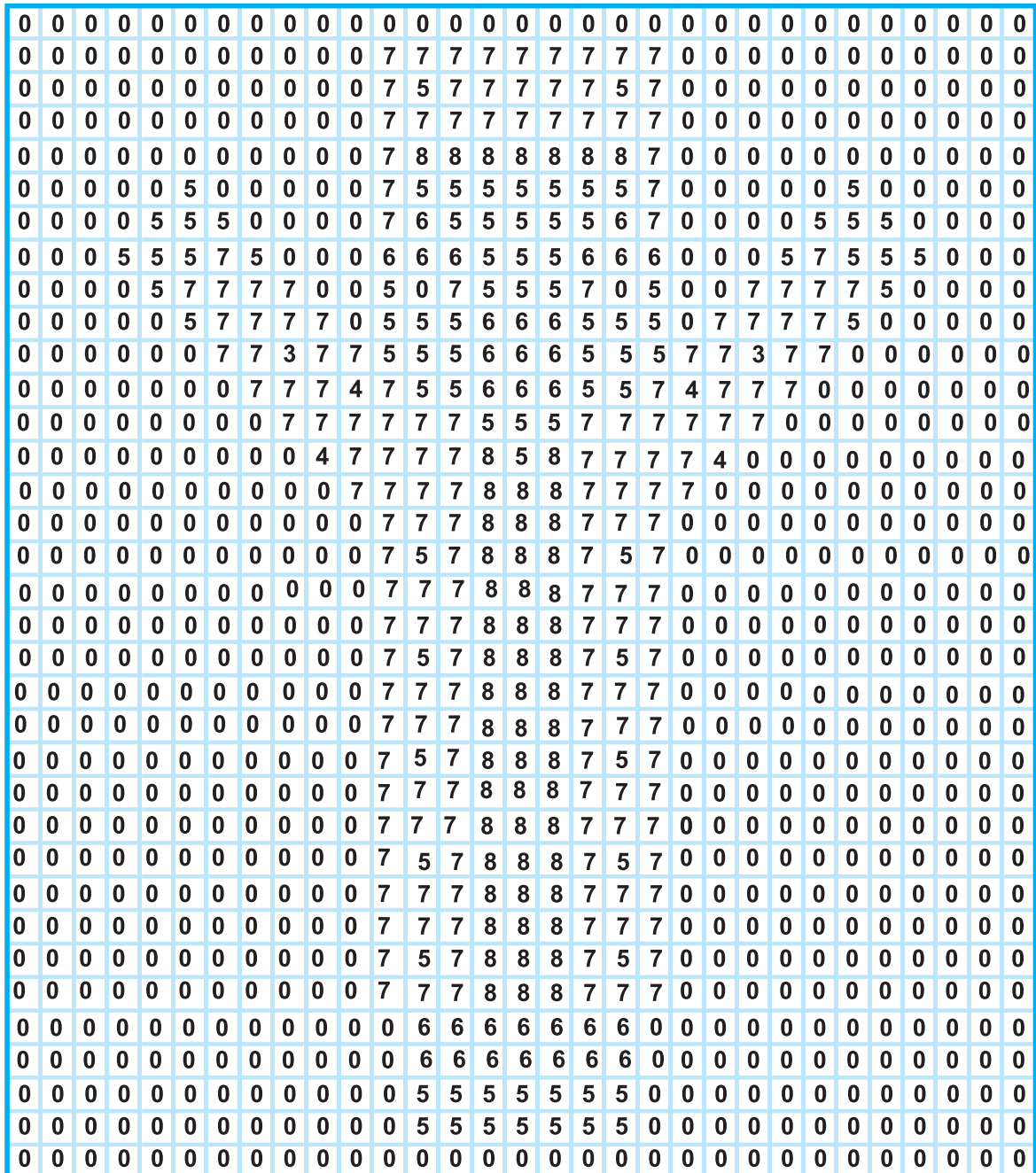

- 0 белый
- 1 красный
- 2 жёлтый
- 3 зелёный
- 4 фиолетовый
- 5 серый
- 6 коричневый
- 7 голубой
- 8 чёрный
- 9 оранжевый

НЕ СЧЕСТЬ АЛМАЗОВ

Алмаз — самый дорогой минерал, и каждый майнкрафтер старается добыть его как можно больше! Сколько раз встречается в этой сетке слово АЛМАЗ? Искать можно в строчках, в столбиках и наискосок.



З	А	М	Л	А	З	Л	А	М	З
А	И	Л	Н	Л	А	А	М	П	А
М	Н	Т	М	М	М	А	М	Л	К
Л	А	Н	Г	А	Л	И	М	Л	В
А	Л	М	А	З	А	А	Н	З	А
В	М	К	А	Е	З	Л	С	А	Л
К	А	Л	Л	В	Н	М	М	З	М
Н	З	А	М	Л	А	А	К	А	А
А	Е	Н	А	У	З	З	И	В	З
З	М	П	З	Л	А	Л	М	А	З

