

СОДЕРЖАНИЕ

16. Пингвин-артист.....	4
17. Вышитая салфетка	8
18. Брелок «Хрюша».....	14
19. Чехол для пропуска.....	18
20. Декоративная салфетка.....	22
21. Карандашница	26
22. Игольница «Лилия»	31
23. Выпуклая аппликация.....	36
24. Плетёное сердечко	40
25. Мартинички из кругов.....	45
26. Салфетка для завтрака.....	49
27. Мышка в гостях	53
28. Сувенир из яичной скорлупы.....	57
29. Букетик	61
30. Щелкунчик	64

НЕ ЗАБЫВАЙ ПРАВИЛА БЕЗОПАСНОЙ РАБОТЫ!

1. Работай исправным инструментом.
2. Ножницы должны быть в органайзере или в руках.
3. Подавай ножницы с сомкнутыми лезвиями кольцами вперёд.
4. Не работай ножницами с ослабленным креплением.
5. При работе не держи ножницы концами вверх.
6. Работай ножницами только на своём рабочем месте.
7. После работы вымой кисточку, поставь в органайзер щетинкой вверх.
8. Плотно закрывай флакон с клеем.
9. После использования пластилина вымой руки с мылом.
10. Будь осторожен при работе с иглой и булавками. Никогда не пользуйся ржавой иглой.
11. Иглы и булавки храни только в игольнице. Пользуйся напёрстком.
12. Не отвлекайся во время работы.
13. Пользуйся утюгом осторожно, не обожгись! Закончив гладить, выключи утюг.

УСЛОВНЫЙ ЗНАК



— выкройки, готовые детали, узоры находятся на страницах для вырезания

ПИНГВИН-АРТИСТ

16



Рассмотрим картинку

Пингвин-артист — игрушка для пальчикового театра. Он сшит из чёрных лоскутков. Деталь грудки и головы бумажная, она приклеена к основе из ткани клеем ПВА.

Нам понадобится

Плотная ткань чёрного цвета для туловища. Швейные нитки для соединения детали туловища. Обрезок белой бумаги для грудки и головы. Клей ПВА для сборки.

Карандаш, чёрный и красный фломастеры, ножницы, игла, булавки, напёрсток, кисточка для клея, портновский мел. Шаблон детали туловища.

Подготовим рабочее место

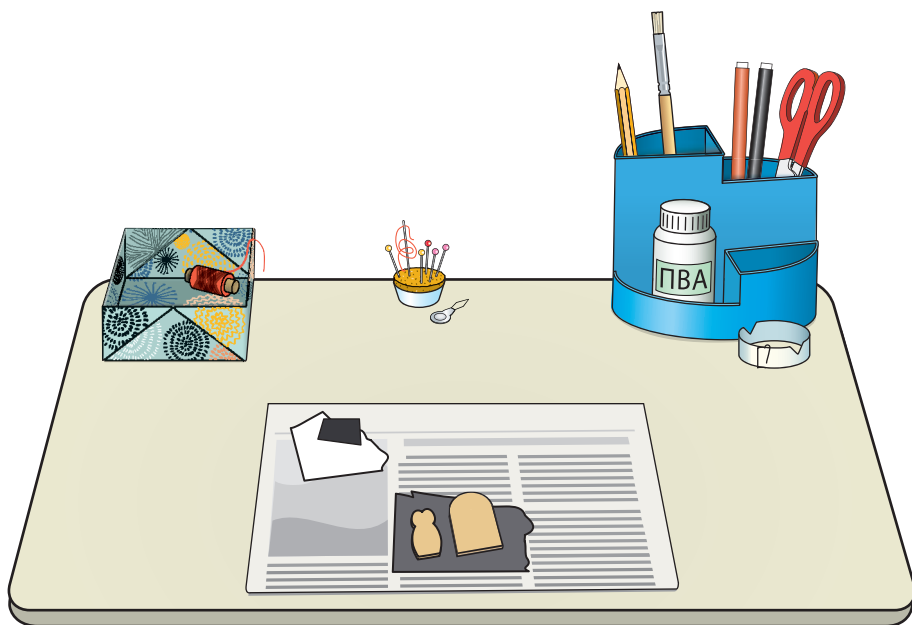

Подготовим детали

1. Тщательно разутюжим кусочки ткани. Сложим ткань вдвое лицевой стороной внутрь.
2. ✂ Разметим деталь туловища по шаблону. Вырежем её.

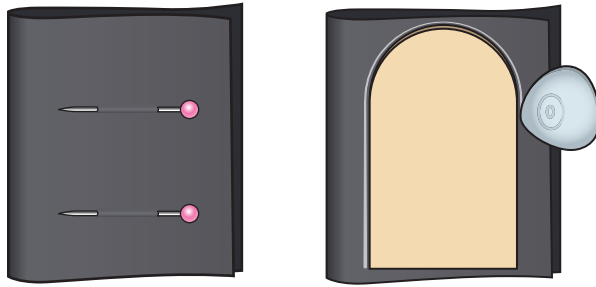

3. ✂ Разметим на бумаге деталь грудки с головой по шаблону. Вырежем её.
4. Нарисуем глаза, клюв, бабочку.

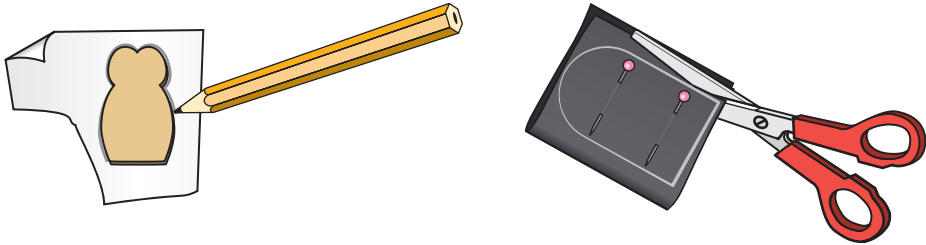

Соберём изделие

1. Сколем две детали туловища.
2. По краю заготовки туловища сошьём детали петельным швом.

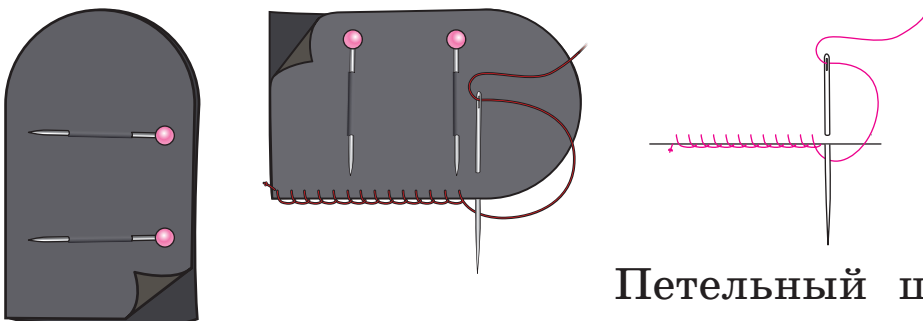

Петельный шов

3. Заготовку по нижней кромке обметаем швом «через край».

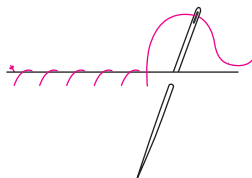
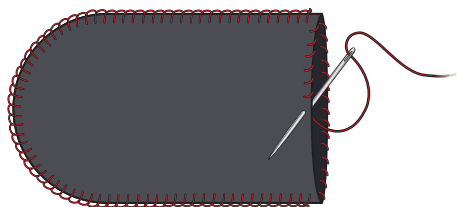

Шов «через край»

4. Соберём все детали игрушки, вложим внутрь полоску картона.
5. Приклеим грудку на основу. Высушим под прессом.

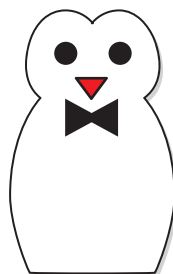

6. Уберём рабочее место.

Творческое задание

Какой материал нужно взять и какие изготовить детали, чтобы вместо Пингвина получилась Матрёшка (см. с. 4)?

ВЫШИТАЯ САЛФЕТКА

17



Рассмотрим картинку

Эта салфетка вышита стебельчатым швом. Вспомним, как он выглядит.

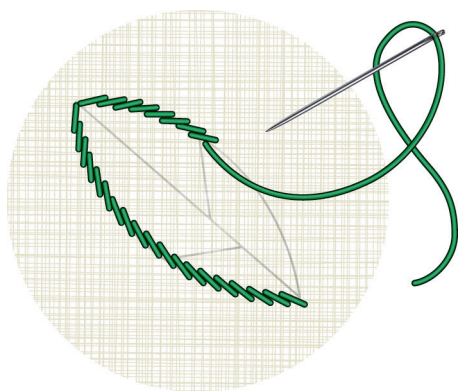

Нам понадобится

Льняной лоскут для салфетки. Нитки мулине синего и зелёного цвета для вышивания. Писчая бумага в клетку для выкройки. Копировальная бумага для разметки.

Твёрдый и мягкий простые карандаши. Портновские булавки, игла для вышивания. Ножницы.

Нитковдеватель, напёрсток. Электрический утюг.

Подготовим рабочее место

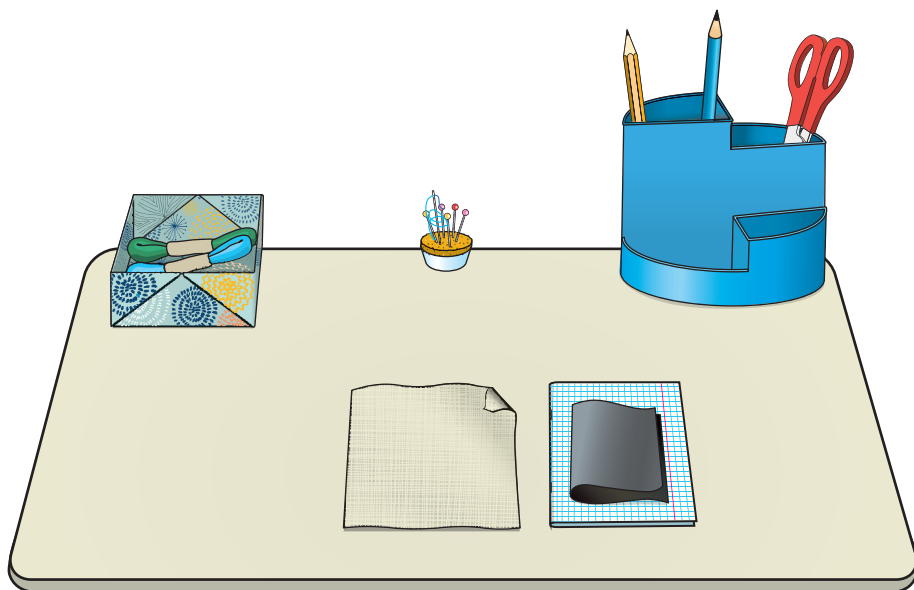

Подготовим детали

1. Сделаем выкройку для салфетки. Разметим на клетчатой бумаге квадрат со стороной 20 см. Отметим на нём ширину бахромы. Вырежем выкройку.

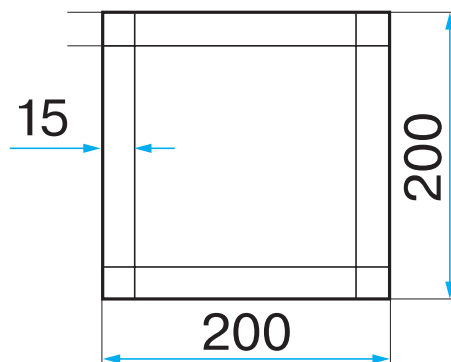

2. Примерим к лоскутку выкройку, поставим в одном уголке точку, выдернем по разметке одну нитку, это будет верх салфетки. Приложим выкройку к дорожке, отметим точкой низ салфетки, выдернем нитку.
3. Точно так же разметим салфетку слева и справа. Аккуратно по дорожкам вырежем заготовку.
4. Разметим по выкройке ширину бахромы. Выдернем по одной нитке вдоль каждой стороны. Здесь мы потом сделаем бахрому.
5. ✂ Приколем за верхний край рисунок к заготовке.

6. Блестящей стороной вниз подложим копировальную бумагу под рисунок.

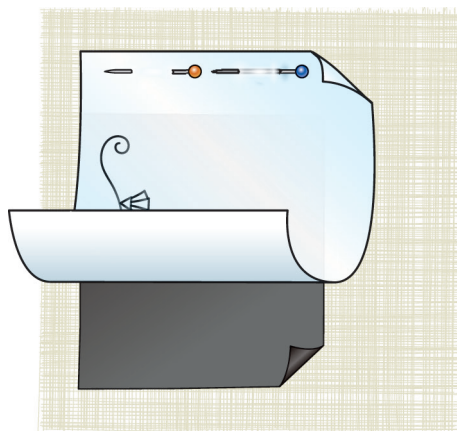

7. Приколем рисунок за нижний край. **ВНИМАНИЕ!** Копировальная бумага любит пачкать ткань. Подложим маленький кусочек, чтобы хватило только на рисунок. Её прикалывать не будем никогда! Обведём рисунок простым твёрдым карандашом.

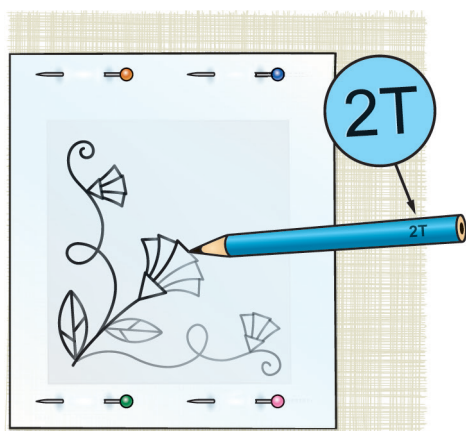

Вышьем салфетку

1. Отмерим нужный кусок нитки, вставим его в иголку. Возьмём ткань удобно, начнём вышивать стебельчатым швом.

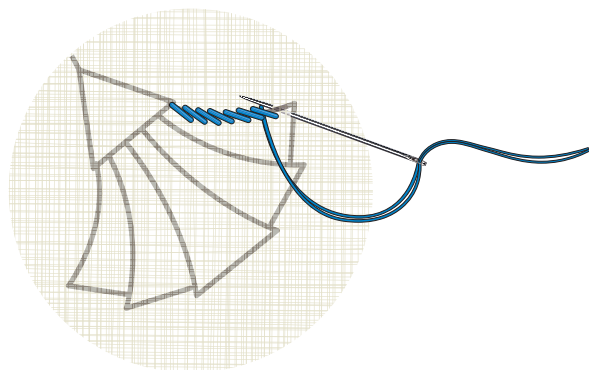

2. Закончим вышивание, прогладим салфетку с изнанки.



3. С четырёх сторон продёрнем бахрому, образовавшиеся нитки сложим в пакет.

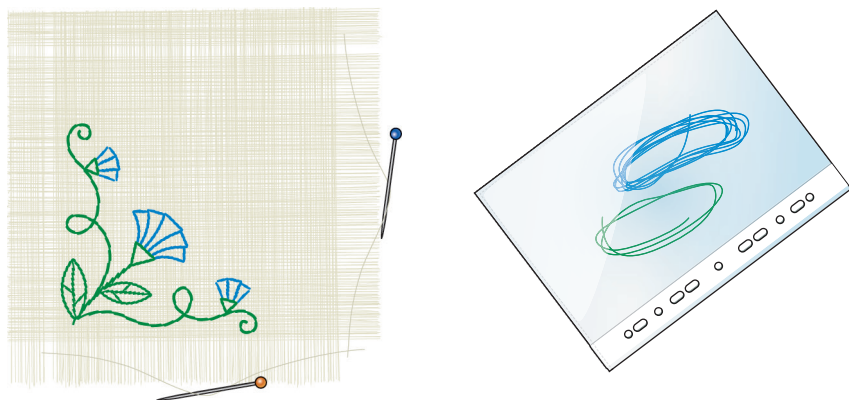

4. Уберём рабочее место.

Творческое задание

Самостоятельно подбери узор и вышей ещё одну салфетку без инструкции. Можешь использовать этот узор.

