

СОДЕРЖАНИЕ

Глава 1. ОСНОВЫ РИСОВАНИЯ КАРАНДАШОМ	5	Глаза.....	62
Инструменты и материалы.....	6	Носы и уши.....	63
Перспектива.....	8	Лицо женщины в профиль.....	64
Изображение перспективы.....	10	Лицо женщины анфас.....	65
Разминка.....	12	Лицо девочки в профиль.....	66
Начните с наброска.....	14	Лицо мальчика в профиль.....	67
Учитесь видеть.....	16	Туловище.....	68
Начинаем с базовых фигур.....	18	Кисти и стопы.....	69
Доработка форм.....	20	Фигуры в движении.....	70
Глава 2. НАТЮРМОРТ	23	Рисунки наклоняющихся и скрученных фигур.....	73
Фрукты и орехи.....	24	Фигуры спортсменов.....	74
Сосновая шишка.....	26	Дети в движении.....	75
Подсвечник со свечой.....	28	Глава 5. ТЕКСТУРЫ ПОРТРЕТА, НАТЮРМОРТА,	
Цветочная композиция.....	29	ПЕЙЗАЖА	77
Жидкость и стекло.....	30	Портрета, натюрморта, пейзажа.....	77
Роза с капельками воды.....	31	«Живопись» карандашом.....	78
Пион.....	32	Обретение собственного стиля.....	79
Кизил.....	32	Различные приемы.....	80
Королевские лилии.....	33	Понятие оттенка.....	82
Бородатый ирис.....	34	Изучение форм.....	83
Композиция натюрморта.....	36	Создание текстуры с помощью света.....	84
Бутыль и хлеб.....	38	Изображение расстояния.....	85
Глава 3. ПЕЙЗАЖ	41	Ботанические текстуры.....	86
Композиция пейзажа.....	42	Ботанические текстуры.....	87
Перспектива.....	43	Колокольчик.....	88
Облака.....	44	Традиционные текстуры натюрмортов.....	92
Камни.....	46	Вино и сыр.....	94
Формы деревьев.....	48	Текстуры натюрморта с цветами.....	98
Строения.....	50	Кувшин с лилиями.....	99
Горы.....	52	Текстуры дикой природы.....	104
Ручей и камни.....	54	Голубая сойка.....	106
Глава 4. РИСУЕМ ЧЕЛОВЕКА	57	Пейзажные текстуры.....	110
Основы портрета.....	58	Сцена у озера.....	112
Пропорции головы взрослого человека.....	60	Текстуры городского пейзажа.....	116
Положение головы.....	61	Городская площадь.....	118
		Текстуры портрета.....	122
		Девочка.....	123



ГЛАВА 1

**ОСНОВЫ РИСОВАНИЯ
КАРАНДАШОМ**

ИНСТРУМЕНТЫ И МАТЕРИАЛЫ

Рисунок — это не просто развлечение, но еще и важная художественная форма. Даже когда вы пишете или печатаете свое имя, вы тоже рисуете! Если вы неким образом организовываете линии, вы можете создать контуры, а когда вы пойдете немного дальше и добавите темную и светлую штриховки, ваши рисунки начнут приобретать трехмерность, объем и реалистичность. Рисовать карандашом можно в любом месте, а необходимые материалы для работы очень недороги. Вы действительно получаете то, за что платите, тем не менее купите самое лучшее, что можете себе позволить, пополняйте свои запасы инструментов при малейшей возможности. Хотя можно использовать все, что способно оставлять какие-нибудь следы на бумаге, вам будет жалко потратить титанические усилия на создание творения, которое довольно скоро выцветет или сотрется. Вот некоторые из материалов, которые будут полезны вам для начала.



Планшеты для эскизов и блокноты Блокноты соединяют листы бумаги в небольшой альбом со скрепленными листами, и сама бумага может быть разной текстуры, разного веса. Они особенно удобны для быстрых зарисовок или рисования на открытом воздухе. Начинать стоит с гладкой или среднезернистой бумаги — это идеальный выбор для начала работы.



Рабочее место Рабочее место должно быть хорошо освещено, достаточно просторно, чтобы вам было удобно работать и разложить свои инструменты. Конечно, идеально было бы иметь отдельную комнату, со множеством переносных источников света, мольбертом и столом для рисования. Но все, что вам действительно нужно, — место под окном с хорошим естественным освещением. Если вы рисуете по вечерам, то можно использовать лампы как с мягким белым, так и с холодным флуоресцентным светом, чтобы у вас был и теплый (желтый), и прохладный (голубоватый) свет.

Бумага для рисования Законченные произведения лучше всего выполнять на отдельных листах бумаги для рисования высшего качества. У них бывает несколько типов поверхности: гладкая (сделанная на прессе или с помощью горячей прессы), средней зернистости (сделанная с помощью холодного прессования), грубая и очень грубая. Бумага средней зернистости (сделанная с помощью холодного прессования) — самый универсальный вариант. У нее средняя текстура, но она не полностью гладкая, так что это хорошая поверхность для применения самых разных приемов рисования.



Бумага для угля Существует бумага для рисования углем — она также имеет самую разную текстуру. У некоторых видов очень явная текстура поверхности, и вы можете использовать их, чтобы усилить текстуру вашего рисунка. Эти виды бумаги также бывают окрашены в различные цвета, что может добавить рисунку объемность.



Карандаши для растушевки Карандаши для растушевки (их еще называют «tortillon») используются для того, чтобы растушевывать карандашные штрихи на небольших участках бумаги, где палец или кусочек тряпочки создадут слишком большие пятна. При растушевке больших участков вы также можете использовать боковую поверхность карандаша. Когда этот инструмент становится грязным, протрите его чистой сухой тряпочкой.

Ластики для художников Приобретите резинку-клячку. Вы можете сделать из нее очень тонкие клинышки с острым кончиком, позволяющие удалить лишние штрихи на очень ограниченных участках рисунка. Виниловый ластик способен полностью удалить карандашные линии с бумаги. Тем не менее такие ластики легко повреждают ее поверхность, если тереть слишком сильно.



Крафт-ножи Эти ножи понадобятся, если надо аккуратно разрезать бумагу для рисования. Вы можете также использовать их для затачивания карандашей. Лезвия таких ножей (осторожно, они очень острые!) бывают самых разных форм и размеров и легко заменяются.

ИНСТРУМЕНТЫ И МАТЕРИАЛЫ

СОБИРАЕМ САМОЕ НЕОБХОДИМОЕ

Вначале вам не понадобится много материалов и инструментов — вы можете получать удовольствие от рисования, имея под рукой только карандаш HB, точилку, виниловый ластик и любой лист бумаги. Вы всегда можете добавить потом побольше карандашей, уголь, карандаши для растушевки и многое другое. Покупая карандаши, смотрите, чтобы на них были пометки в виде букв и цифр, — их комбинация обозначает степень «мягкости» грифеля. Мягкие карандаши обозначаются буквой B, при работе ими получаются темные, плотные штрихи, и они мягче, чем карандаши, обозначенные буквой H. Карандаш HB — промежуточный вариант между типами H и B, это удобный универсальный вариант карандаша, он отлично подходит новичкам. Справа показаны различные виды инструментов и штрихов, которые можно получить с помощью каждого из них. По мере того как вы будете покупать новые карандаши, попробуйте по-разному затачивать их и попрактикуйтесь в получении разнообразных штрихов и различных эффектов за счет изменения давления на грифель. Чем удобнее вам будет работать с вашими инструментами, тем лучше будут ваши рисунки!

ДОПОЛНИТЕЛЬНО

Если у вас еще нет стола для рисования, вам скорее всего захочется купить доску для рисования. Она не должна быть дорогой, но достаточно широкой, чтобы на ней можно было разместить большие отдельные листы бумаги. Разумно купить доску, снабженную прорезанной ручкой, особенно если вы хотите рисовать на открытом воздухе.



Фиксирующий аэрозоль Этот вид покрытия защищает ваш рисунок от размазывания. Некоторые художники не наносят фиксирующий состав на рисунок, потому что он обычно делает карандашные линии более темными и уничтожает тончайшие градации между оттенками, но это очень хороший вариант для рисунков, выполненных древесным углем. Фиксирующий раствор продается в аэрозолях или бутылках — в последнем случае вам придется перед использованием перелить его в пульверизатор. Готовые аэрозоли удобнее, потому что они создают более тонкие брызги и ложатся ровнее.

HB,
острый
кончик



HB,
круглый
кончик

HB Карандаш HB с острым кончиком создает четкие тонкие линии, он также обеспечивает большую точность штриха. Если скруглить его кончик, вы можете наносить немного более толстые линии и заштриховывать небольшие участки рисунка.

4B,
плоский
кончик



4B,
плоский
карандаш
для набросков



Плоский кончик Для выполнения более широких штрихов используйте острую сторону плоского 4B карандаша. Большой плоский эскизный карандаш хорош для того, чтобы заштриховывать большие участки рисунка, но вы можете также использовать острое ребро этого карандаша, чтобы создать более тонкие линии.

4B,
уголь



Виноградный
уголь

Белый
уголь

Древесный уголь Древесный уголь 4B мягкий, поэтому он делает очень темные отметки на бумаге. Натуральный виноградный уголь еще мягче, поэтому он оставляет еще более темный след на листе. Вы можете попробовать использовать карандаши с белым древесным углем, для того чтобы смешивать линии и осветлять некоторые области вашего рисунка.

Пастель



Карандаш
conté

Пастель и карандаш conté

Этот инструмент делается из каолиновой глины очень мелкого помола. Сначала такие карандаши делались только черного, белого, красного и темно-красно-коричневого цветов, но теперь можно найти более широкий диапазон цветов. Его также можно растворять в воде и наносить влажной кистью или тканью.

ЗАТАЧИВАНИЕ КАРАНДАШЕЙ

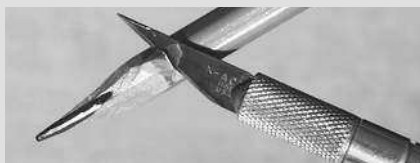

Крафт-нож Крафт-нож, в отличие от обычной точилки, может использоваться для того, чтобы придавать грифелю различную форму (как у стамески, округлую или плоскую). Держите нож под небольшим углом к стержню карандаша и всегда направляйте лезвие от себя, снимая каждый раз небольшую порцию древесины и графита.



Блок с наждачной бумагой Блок с наждачной бумагой быстро придаст грифелю любую нужную вам форму. Он также может стесать некоторое количество древесины с грифеля. Чем тоньше наждачная бумага, тем более тонко вы можете заточить грифель. Покатайте карандаш пальцами по наждачной бумаге, чтобы придать ему ровную форму.



Грубая бумага Грубая бумага замечательно подходит для сглаживания кончика карандаша, после того как вы обработаете его наждачной бумагой. Это также отличный способ создать очень острый кончик для рисования мелких деталей. Следите за тем, чтобы грифель затачивался равномерно.

ПЕРСПЕКТИВА

Рисовать, в сущности, довольно просто — просто делайте набросок того, что видите. Делайте эскизы воздушным и свободным — если вы обнаружите какие-то ошибки, внимательно изучите законы перспективы, приведенные ниже, чтобы внести исправления. Ваши рисунки не должны быть статичными и точными, как требует того геометрическая перспектива, но они должны вписываться в границы этих законов, чтобы предмет или композиция выглядели реалистично.

Практика — единственный способ улучшить навыки рисования и создать связь между глазами и руками. Стоит стараться делать наброски всего, что вы видите, и держать все ваши рисунки в альбоме — таким образом вы можете отследить скорость усвоения своих навыков. Ниже приводятся несколько упражнений, представляющих рисование в перспективе. Начните с тех, которые относятся к перспективе с одной точкой схода.

ПЕРСПЕКТИВА С ОДНОЙ ТОЧКОЙ СХОДА

В *одноточечной перспективе* лицевая сторона коробки находится ближе к зрителю и параллельна линии горизонта (уровень глаз). Дно, верх и боковые поверхности параллельны плоскости картины.

1. Нарисуйте горизонтальную линию («линию горизонта»). Нарисуйте под ней прямоугольник.

Линия горизонта



2. Теперь нарисуйте линию от верхнего правого угла до некоей точки на линии горизонта. Поставьте там точку и пометьте ее буквами ТС («точка схода»). Туда будут сходиться все подобные линии.

ТС



3. Затем начертите линию от другого угла, как показано здесь, и нарисуйте горизонтальную линию, изображающую заднюю часть коробки.

ТС

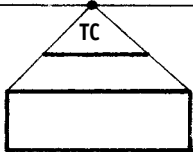

4. Наконец обведите все линии, как показано на рисунке, и вы получите коробку, идеально нарисованную с точки зрения перспективы с одной точкой схода. Эта коробка может стать книгой, чемоданом, зданием и т.д.

ТС

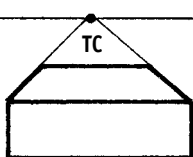

ПЕРСПЕКТИВА С ДВУМЯ ТОЧКАМИ СХОДА

В *двухточечной перспективе* ближе всего к зрителю располагается угол коробки, и вам понадобятся две точки схода. В этом случае нет ничего параллельного линии горизонта. Вертикальные линии параллельны боковым сторонам картины.

ТС Линия горизонта ТС

1. Определите линию горизонта (см. «перспективу с одной точкой схода» слева) и затем поместите по точке в каждом ее конце и обозначьте их буквами ТС. Нарисуйте вертикальную линию, которая представляет собой ближайший к зрителю угол коробки.

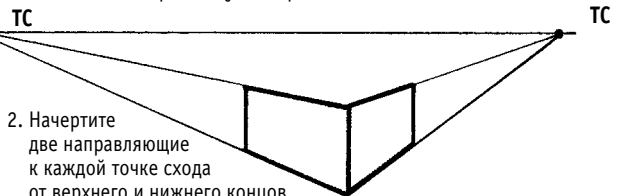

2. Начертите две направляющие к каждой точке схода от верхнего и нижнего концов вертикальной линии. Нарисуйте еще две вертикальные линии — задние углы боковых сторон коробки.

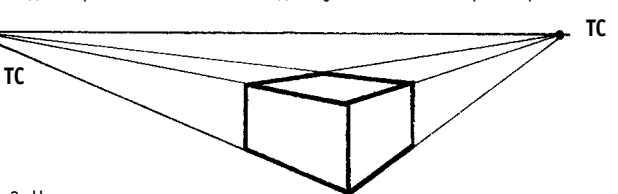

3. Начертите две направляющие к каждой точке схода, как показано на рисунке, чтобы полностью определить верх коробки. Наконец обведите все линии, как показано на рисунке, и вы получите коробку, идеально нарисованную с точки зрения перспективы с двумя точками схода.

ОПРЕДЕЛЕНИЕ ПРАВИЛЬНОЙ ВЕРХНЕЙ ТОЧКИ И НАКЛОНА КРЫШИ



1. Нарисуйте коробку, соблюдая законы двухточечной перспективы.

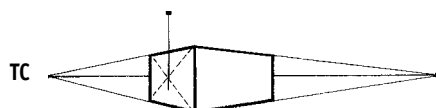

2. Определите центр фасада, начертив диагональные линии от угла к углу. Затем нарисуйте вертикальную линию вверх через центр фасада. Поставьте точку там, где будет находиться конек крыши.

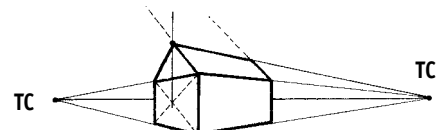

3. Используя точку схода, начертите линию конька крыши, затем нарисуйте ее заднюю часть. Сходящиеся ребра крыши встретятся в третьей ТС где-то в небе.

ПЕРСПЕКТИВА

БАЗОВЫЕ ФОРМЫ

Вам надо знать четыре основные формы: куб, конус, цилиндр и сфера. Каждая из этих форм может быть превосходной основой для того, чтобы начать выполнять сложный рисунок. Ниже приводятся некоторые примеры простого использования этих форм.

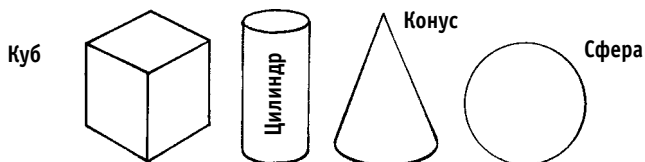

СОЗДАНИЕ ОЩУЩЕНИЯ ГЛУБИНЫ С ПОМОЩЬЮ ШТРИХОВКИ

Чтобы создать иллюзию глубины, когда вы смотрите на формы в упор, необходимо добавить штриховку. Штриховка создает различные оттенки тона и тем самым создает иллюзию глубины и формы. Ниже приводятся примеры — конус, цилиндр и сфера, созданные штриховкой из простых контуров.

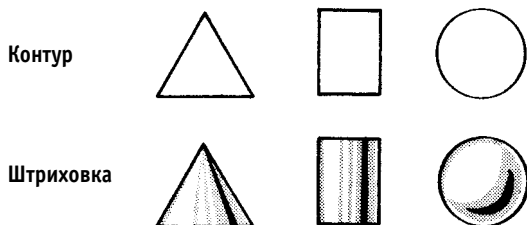

УКОРАЧИВАНИЕ В ПЕРСПЕКТИВЕ

Как определено в словаре Вебстера, «перспектива уменьшений — это представление линии (объекта) короче, чем они есть на самом деле, чтобы создать иллюзию правильного относительного размера в соответствии с законами перспективы». Вот несколько примеров такого видения в перспективе, которые вы можете использовать как упражнения.



ЭЛЛИПСЫ

Эллипс — это круг, рассматриваемый под углом. Глядя на круг, повернутый немного вокруг своей оси, то есть в перспективе, мы видим эллипс. Ось эллипса неизменна, она представлена как прямая линия, проходящая через самую длинную часть эллипса. Высота постоянна и равна высоте круга. Вот последовательность фаз, которые мы могли бы увидеть при вращении монеты.

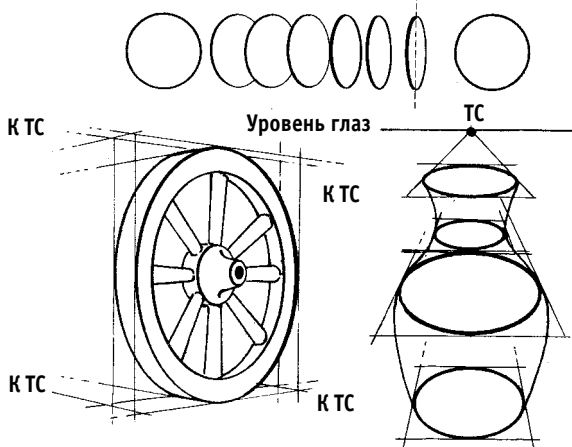
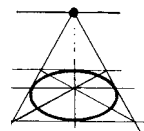

Обратите внимание на использование точек схода ТС, определяющих плоскости эллипсов.

ПАДАЮЩИЕ ТЕНИ

Когда есть только один источник света (например, солнце), все тени на рисунке отбрасываются только этим одним источником света. Любая тень рассматривается от одной и той же точки схода. Эта точка располагается точно под источником света, или на линии горизонта, или намного дальше на картине. Тени ложатся на плоскость, на которой расположен сам объект. Тени также соответствуют контурам плоскости, на которую они падают.

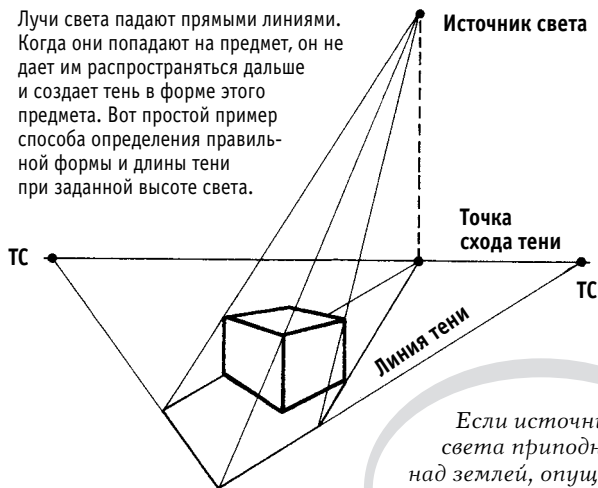

Если источник света приподнят над землей, опущен или перемещается в сторону, форма тени соответственно меняется.

ИЗОБРАЖЕНИЕ ПЕРСПЕКТИВЫ

Для правильного изображения перспективы вам необходимы некоторые знания. Ничто не сделает рисунки зданий и других построек более реалистичными, чем соблюдение законов перспективы. Вообще-то вы уже знаете больше, чем думаете. Вы когда-нибудь замечали, как рельсы сужаются вдаль? Это эффект линейной перспективы.

ОПРЕДЕЛЕНИЕ ТЕРМИНОВ

Линейная перспектива — это довольно сложный предмет для изучения, но я познакомлю вас лишь с несколькими основными приемами. Линия горизонта — это линия, которая расположена на уровне глаз смотрящего; в пейзаже горизонт обычно виден. Когда две параллельные линии удаляются, точка на горизонте, где они пересекаются, называется точкой схода (ТС). Например, пейзаж с дорогой на с. 20 называется перспективой с одной точкой схода. Когда вы рисуете здание с угла, вы видите две стены, или грани. Каждая грань имеет свою точку схода на горизонте, одну с левой, а другую с правой стороны от здания. Это пример перспективы с двумя точками схода (см. схему справа). Но хватит считать грани и точки — давайте нарисуем несколько строений в линейной перспективе.

ПЕРСПЕКТИВА С ДВУМЯ ТОЧКАМИ СХОДА Этот схематический рисунок показывает точки схода двух сторон здания. Когда я рисую линии от верхних и нижних углов к точкам схода, я могу получить контуры здания.



ПЕРСПЕКТИВА С ОДНОЙ ТОЧКОЙ СХОДА Вам не нужна линия горизонта, чтобы показать перспективу с одной точкой схода; ее демонстрирует обычный ряд деревьев. Объекты, размещенные на одинаковом расстоянии друг от друга, такие как деревья, сдвигаются ближе друг к другу, когда приближаются к точке схода.

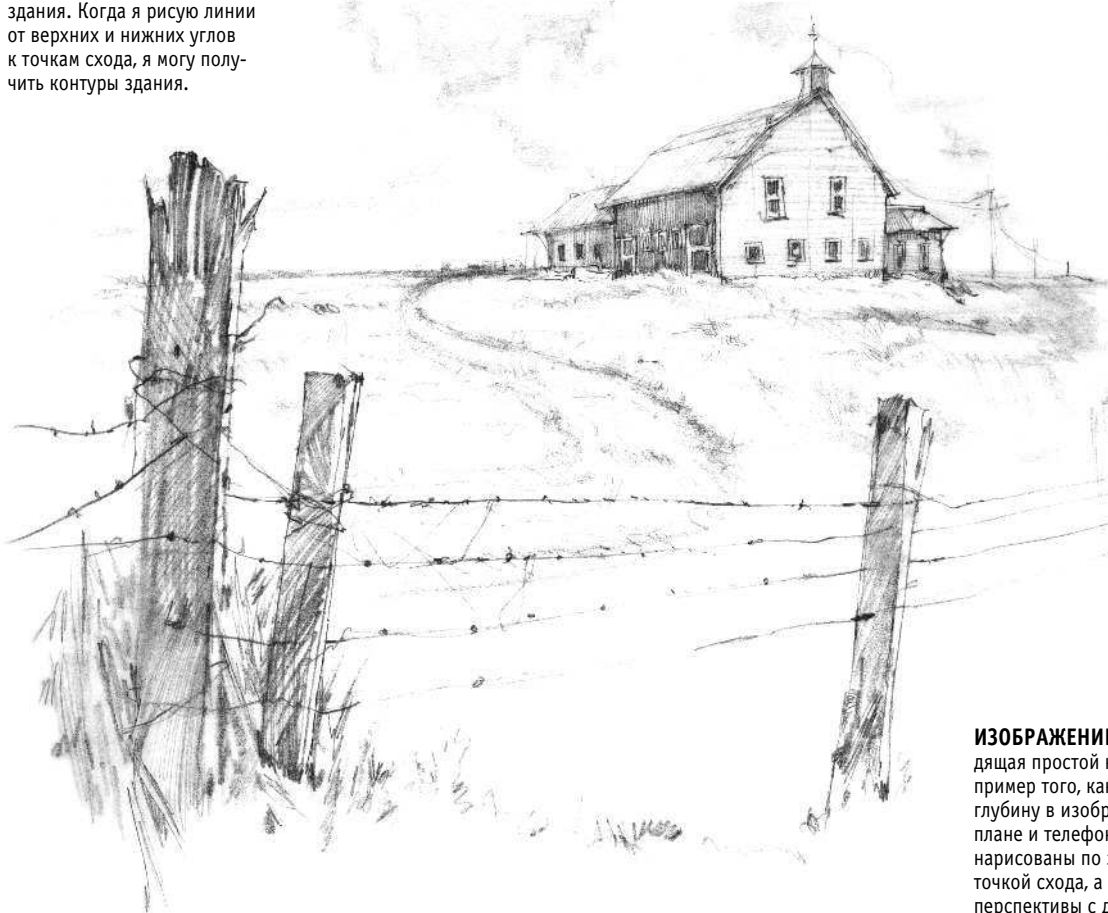
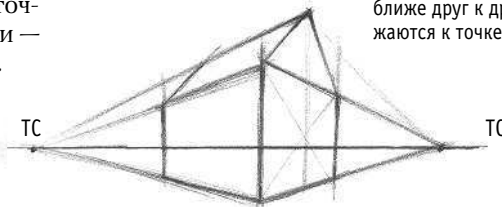

ИЗОБРАЖЕНИЕ ПЕРСПЕКТИВЫ Эта выглядящая простой картинка — прекрасный пример того, как перспектива может добавить глубину в изображение. Ограда на переднем плане и телефонные провода на заднем были нарисованы по законам перспективы с одной точкой схода, а само здание — с помощью перспективы с двумя точками схода. Заметьте, что точка схода для ограды находится далеко справа, за пределами рисунка, но она есть!

ИЗОБРАЖЕНИЕ ПЕРСПЕКТИВЫ

ЗНАЧИТЕЛЬНОЕ РАССТОЯНИЕ

Эта оживленная городская улица — классический пример перспективы с одной точкой схода, однако это не единственный использованный в рисунке прием. Я также заслонил одни объекты другими, сделал предметы на переднем плане более крупными, а удаленные предметы осветлил, чтобы показать вам, что эта уличная пробка тянется очень далеко.



ПРЕИМУЩЕСТВО БЫСТРЫХ ЗАРИСОВОК

Кратковременные зарисовки хороши для выбора правильной перспективы в композиции. Если взглянуть на этот набросок, складывается впечатление, что смотришь вниз из окна верхнего этажа.

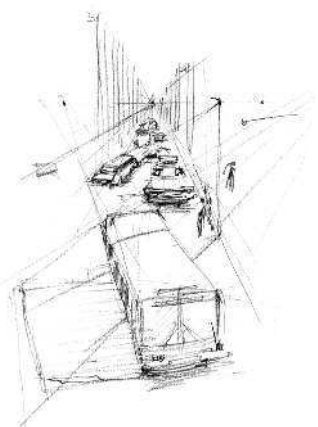

ПЕРСПЕКТИВА ВНУТРИ ПОМЕЩЕНИЯ

Рисую интерьеры, вы не можете видеть линию горизонта, так что помните, что она находится на уровне глаз. Выберите точку в центре вашего поля зрения, которая станет точкой схода. Затем с помощью тех же приемов, которые вы использовали при рисовании пейзажа, создайте глубину: изобразите задний план в более светлых тонах, а на переднем добавьте больше деталей. Только сделайте разницу в планах не слишком резкой, потому что расстояние между объектами не очень большое.

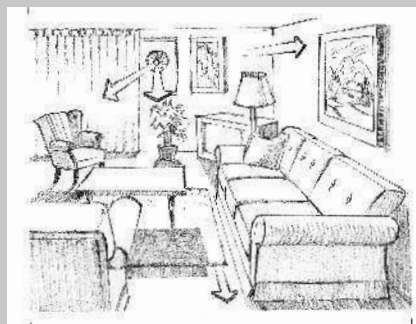

РАЗМИНКА

Основа рисования — наблюдение. Если вы можете посмотреть на предмет и действительно *увидеть* то, что находится перед вами, — полдела сделано, остальное — техника и практика. Разомнитесь, делая набросок нескольких основных трехмерных форм, — сферы, цилиндра, конуса и куба. Соберите похожие предметы у себя дома, чтобы использовать их для тренировки, или изучите приведенные здесь примеры. И не стесняйтесь класть куски прозрачной бумаги на нарисованные здесь предметы и перерисовывать их. Это не обман — это хорошая практика.

ДЕЙСТВУЙТЕ СВОБОДНО

С самого начала держите карандаш свободно в положении под ладонью. Используйте всю руку, а не только кисть и запястье. Сделайте ряд свободных округлых штрихов, чтобы привыкнуть к карандашу и расслабить руку. (Если вы используете только запястье и кисть, ваши эскизы будут казаться статичными.) Практикуйтесь рисовать легко, перемещая плечо и руку и делая свободные штрихи на ненужном кусочке бумаги. Не сжимайте карандаш сильно, тогда ваша рука не будет уставать, а линии будут смелыми и плавными. Теперь начните рисовать эскизы — пусть это будут несколько свободно нарисованных форм — не стремитесь к обязательной точности линий. Вы всегда сможете подправить их позднее.

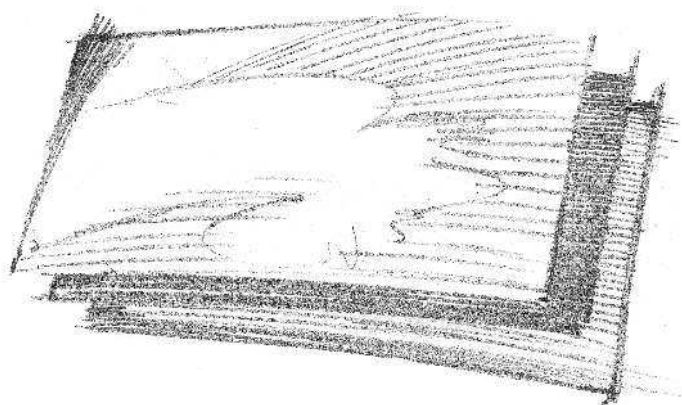
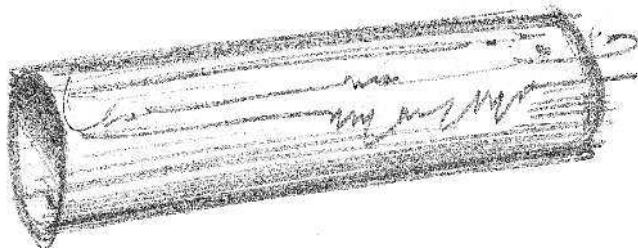
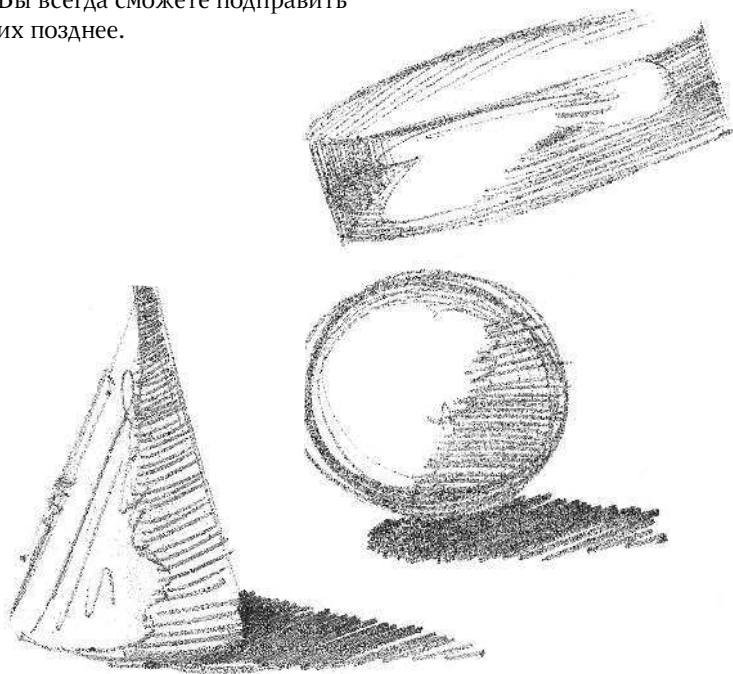
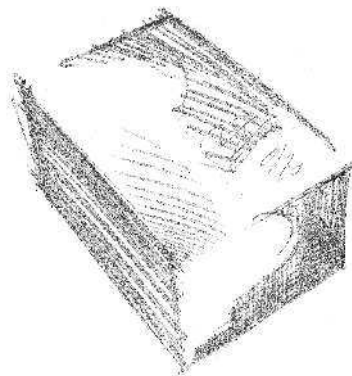
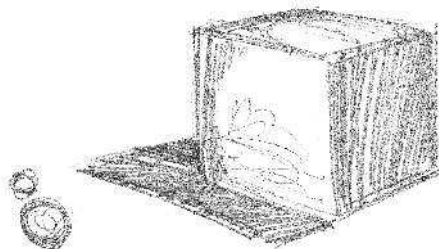
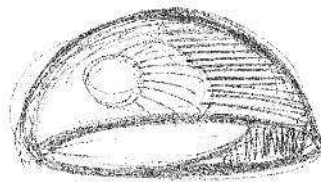

Черновой эскиз

Используя базовые формы, сделайте наброски самых разных предметов, лишь приблизительно обозначая заштрихованные области. Также оцените форму тени, которую отбрасывает предмет, и положите в этом месте наиболее темную штриховку. Поэкспериментируйте с использованием различных типов карандашей (H, HB, 2B), изменяя давление на карандаш, и посмотрите, насколько разнится вид получающихся штрихов.

РАЗМИНКА

СОЕДИНЕНИЕ ФОРМ В ПРОСТУЮ КОМПОЗИЦИЮ

Сделайте произвольный набросок нескольких различных форм, соединив их в простой натюрморт. Соберите предметы разного размера и формы — большой и маленький, высокий и низкий, сферический и прямоугольный — и соедините их в интересной композиции. Затем возьмите карандаш НВ и начинайте определять их форму с помощью базовых блоков. Не забудьте, что рисовать следует всей рукой и работать быстро — таким образом вы не будете зажиматься и не погрязнете в мелких деталях. Чем больше вы будете практиковаться в подобной манере рисования, тем быстрее ваши глаза научатся видеть то, что действительно находится перед ними.

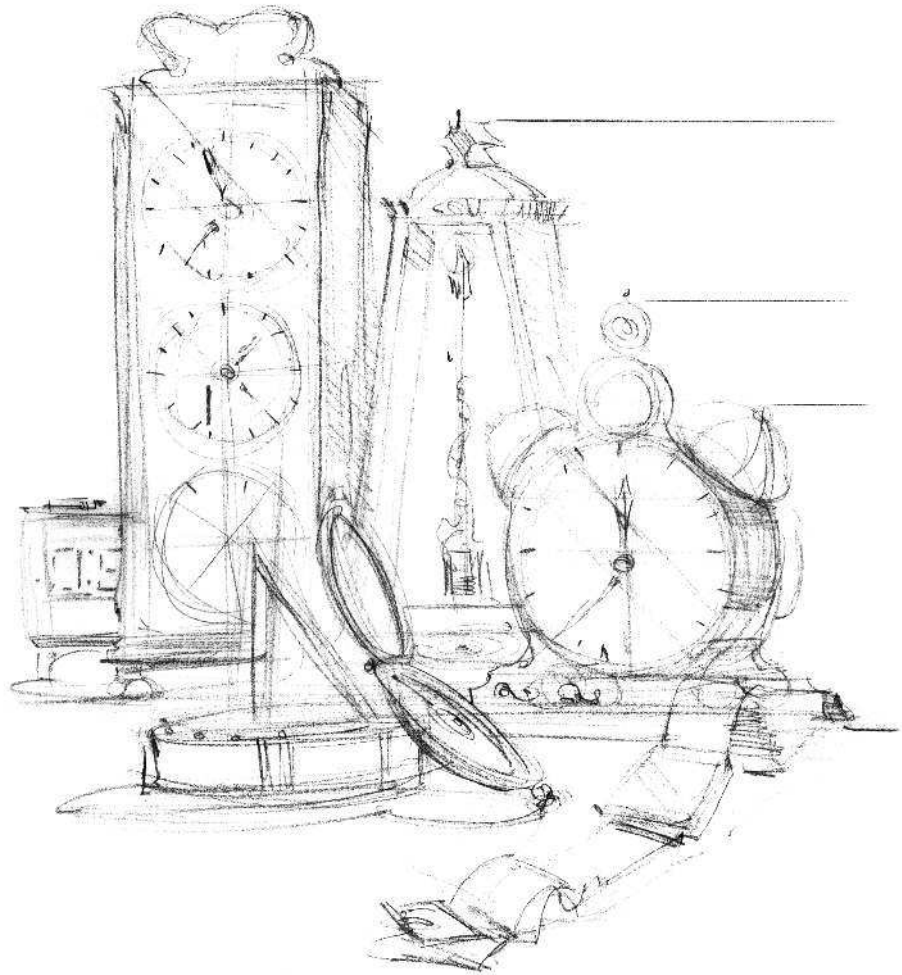

Измерение Прежде чем вы начнете делать набросок отдельных форм, убедитесь, что правильно определили пропорции. Когда вы рисуете свободно, легко потерять из виду соотношение размеров предметов. Нарисуйте несколько контрольных линий, чтобы обозначить высоту каждого предмета, и выполняйте эскиз в пределах этих линий.

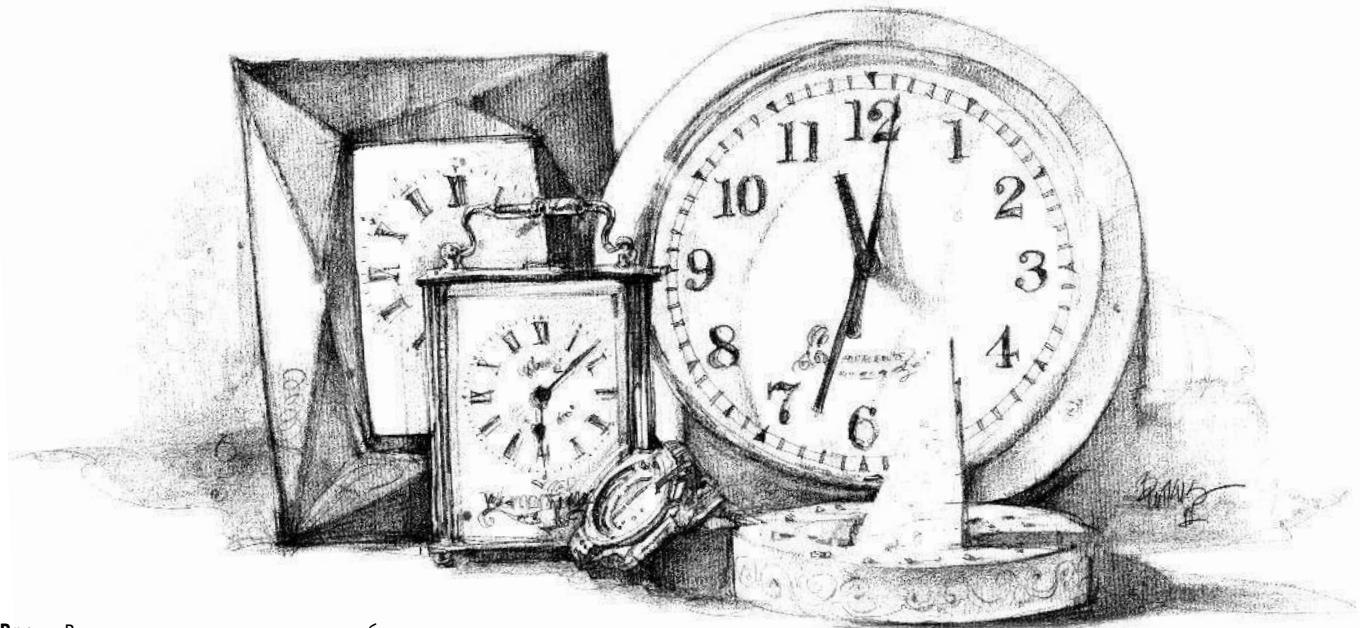

Время Вы можете создать этот рисунок, набросав на скорую руку предметы и используя прямоугольники и круги. Затем более подробно прорисуйте детали и аккуратно сотрите исходные направляющие линии.