

# **Чертежи к учебному пособию по предмету низшей геодезии**

УДК 93  
ББК 63.3  
Ч-50

Ч-50 Чертежи к учебному пособию по предмету *низшей геодезии* / – М.: Книга по Требованию, 2014. – 76 с.

**ISBN 978-5-458-11824-8**

Чертежи к учебному пособию по предмету *низшей геодезии*. Составил инженер-капитан В.Ларионов. Издано в Москве в литографии Констановского Межевого института, 1867 г.

**ISBN 978-5-458-11824-8**

© Издание на русском языке, оформление  
«YOYO Media», 2014  
© Издание на русском языке, оцифровка,  
«Книга по Требованию», 2014

Эта книга является репринтом оригинала, который мы создали специально для Вас, используя запатентованные технологии производства репринтных книг и печати по требованию.

Сначала мы отсканировали каждую страницу оригинала этой редкой книги на профессиональном оборудовании. Затем с помощью специально разработанных программ мы произвели очистку изображения от пятен, клякс, перегибов и попытались отбелить и выровнять каждую страницу книги. К сожалению, некоторые страницы нельзя вернуть в изначальное состояние, и если их было трудно читать в оригинале, то даже при цифровой реставрации их невозможно улучшить.

Разумеется, автоматизированная программная обработка репринтных книг – не самое лучшее решение для восстановления текста в его первоизданном виде, однако, наша цель – вернуть читателю точную копию книги, которой может быть несколько веков.

Поэтому мы предупреждаем о возможных погрешностях восстановленного репринтного издания. В издании могут отсутствовать одна или несколько страниц текста, могут встретиться невыводимые пятна и кляксы, надписи на полях или подчеркивания в тексте, нечитаемые фрагменты текста или загибы страниц. Покупать или не покупать подобные издания – решать Вам, мы же делаем все возможное, чтобы редкие и ценные книги, еще недавно утраченные и несправедливо забытые, вновь стали доступными для всех читателей.



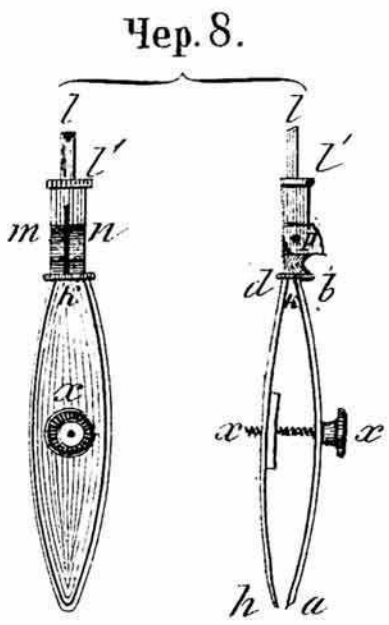
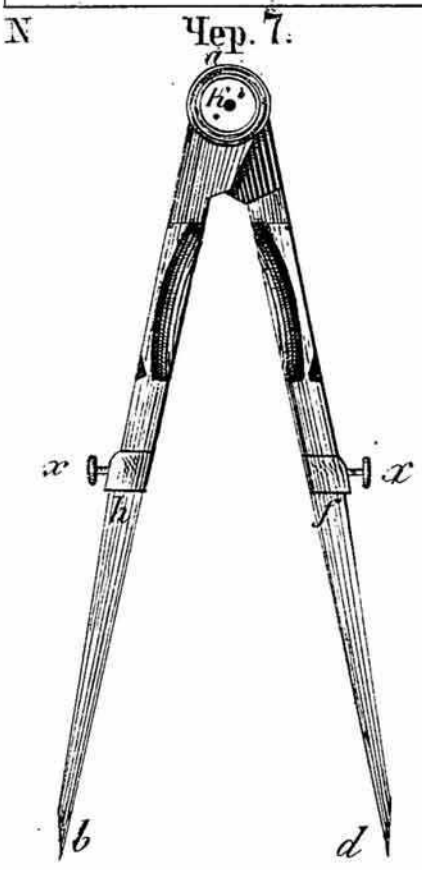
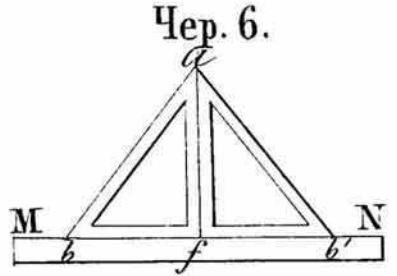
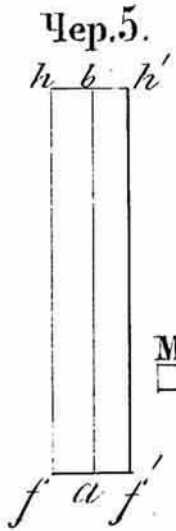
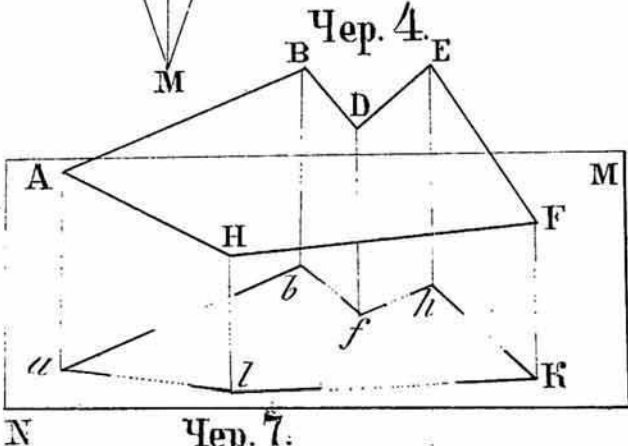
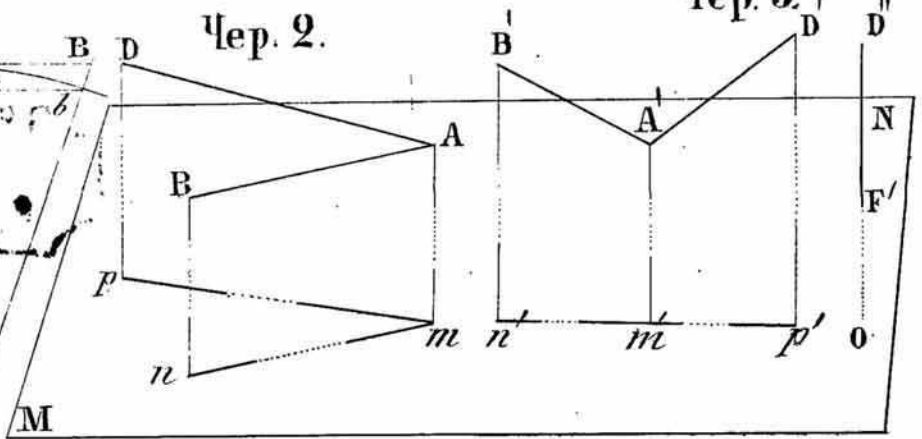
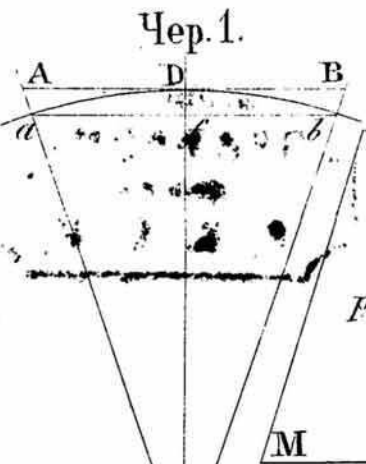



См. 3.

Чер. 14.

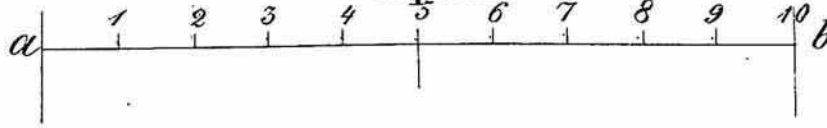

Чер. 15.

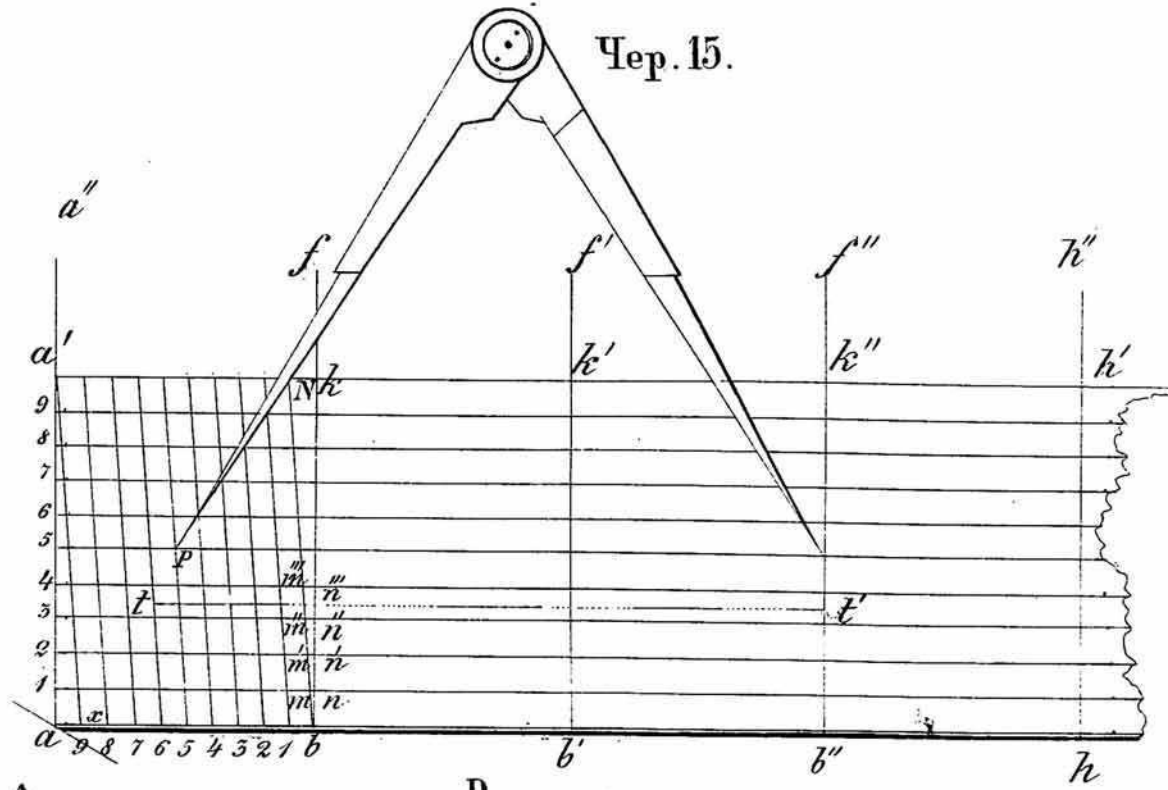

Чер. 16.

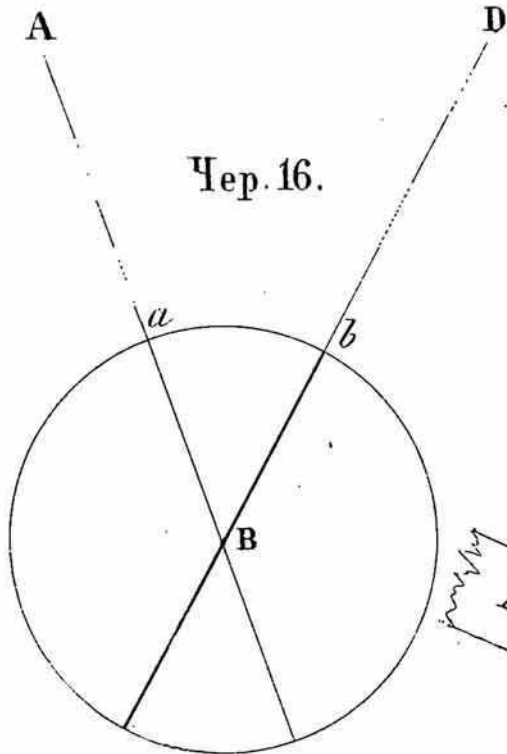

Чер. 17.

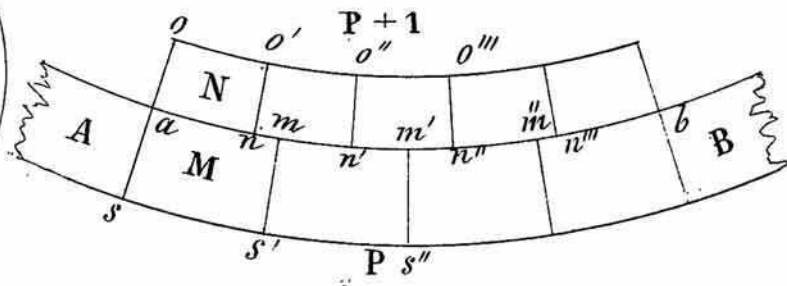

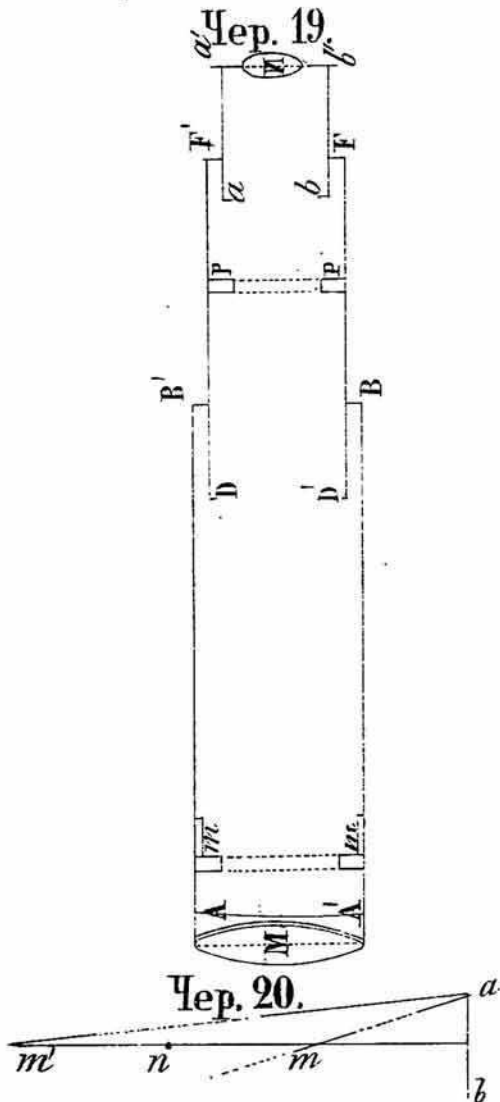
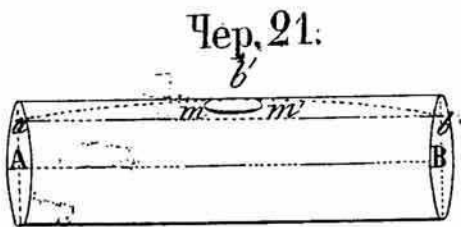
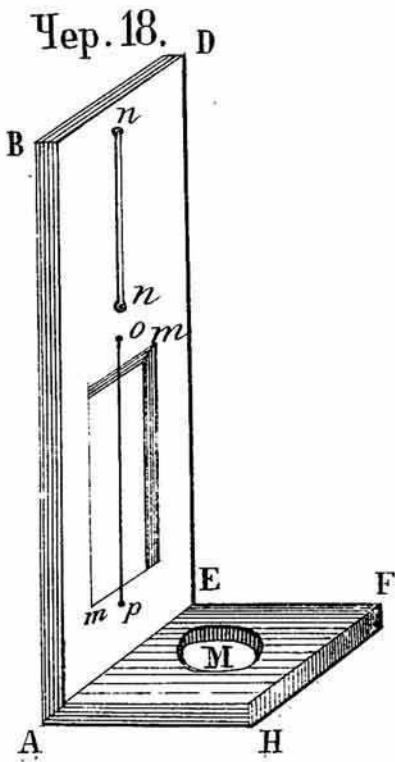
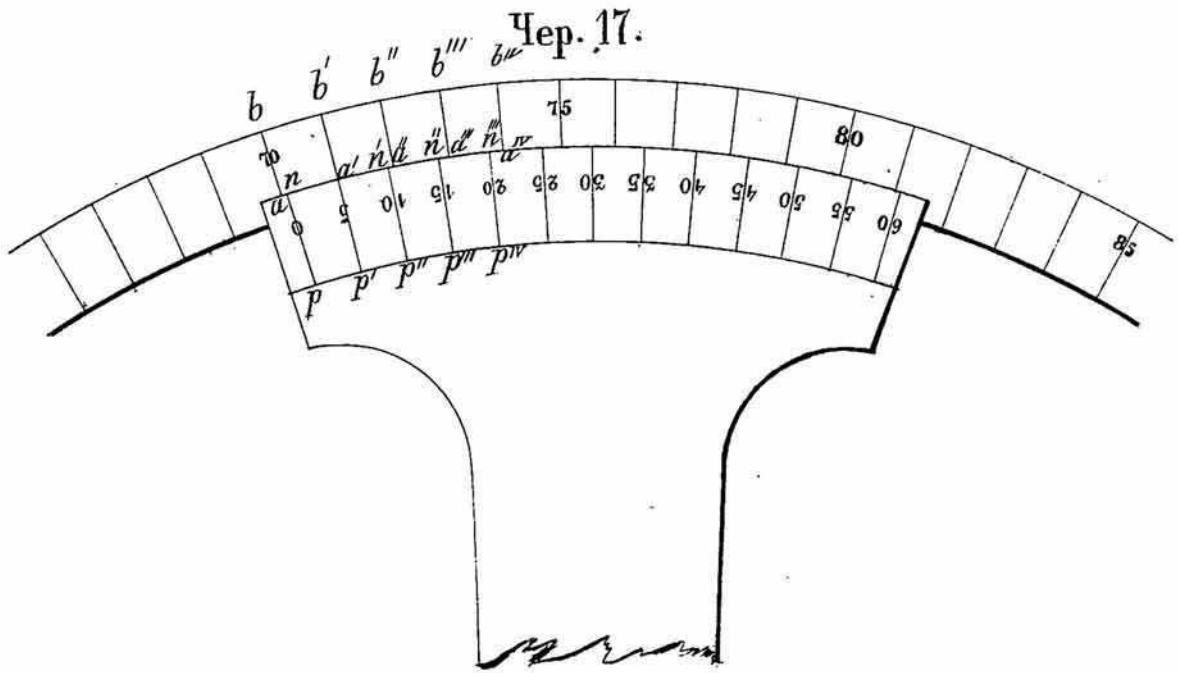

Чер. 22.

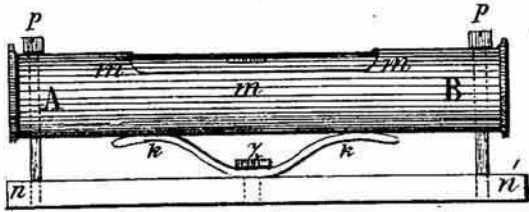

Чер. 23.

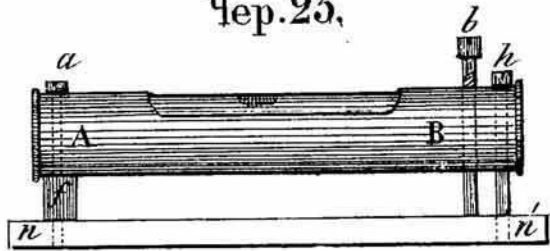

Чер. 24.

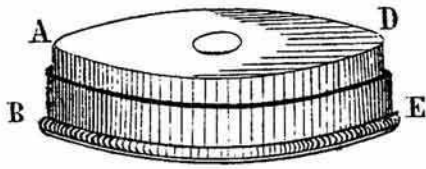

Чер. 25.

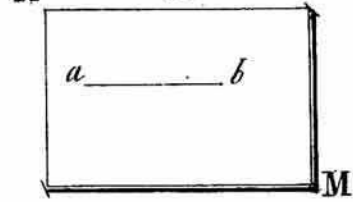

Чер. 26.

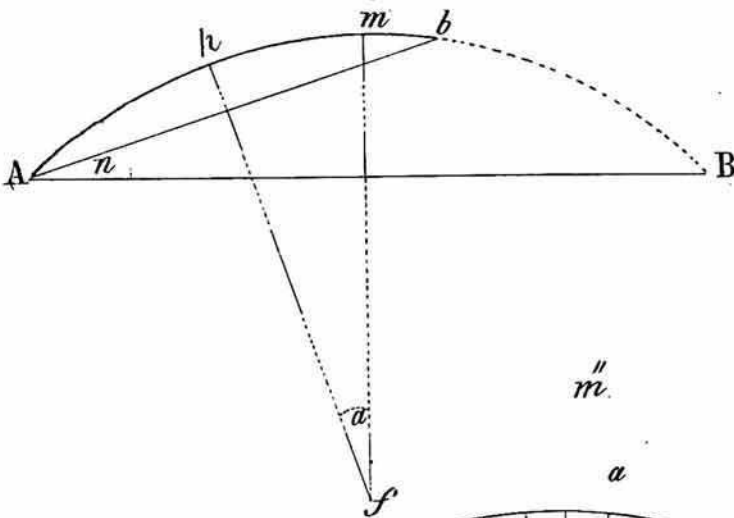

Чер. 27.

o

//  
m  
/

//  
m

a

Чер. 28.

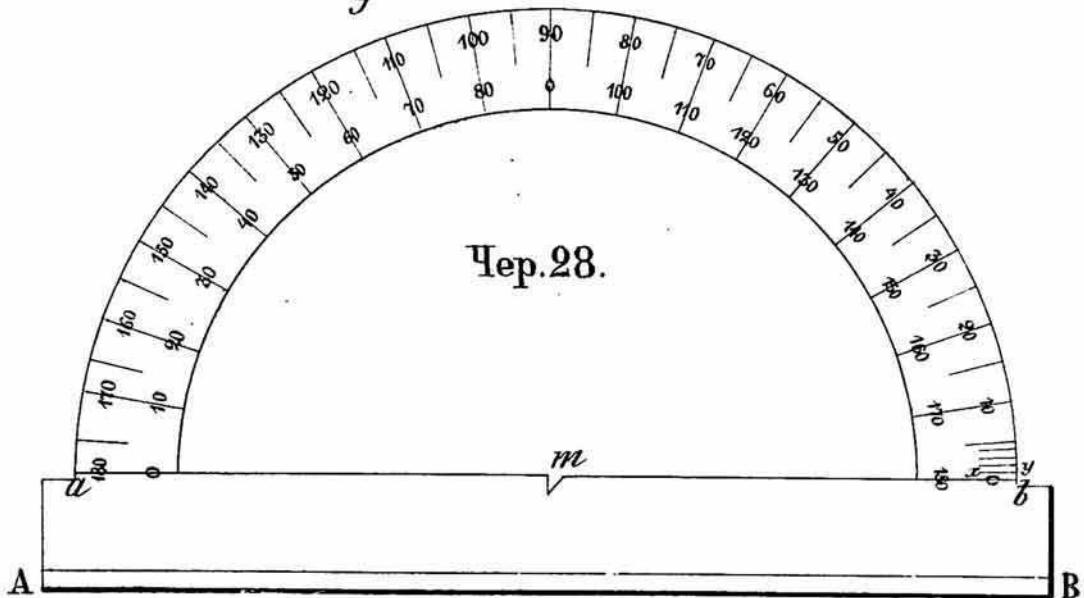

См. 6.

Чер. 29.

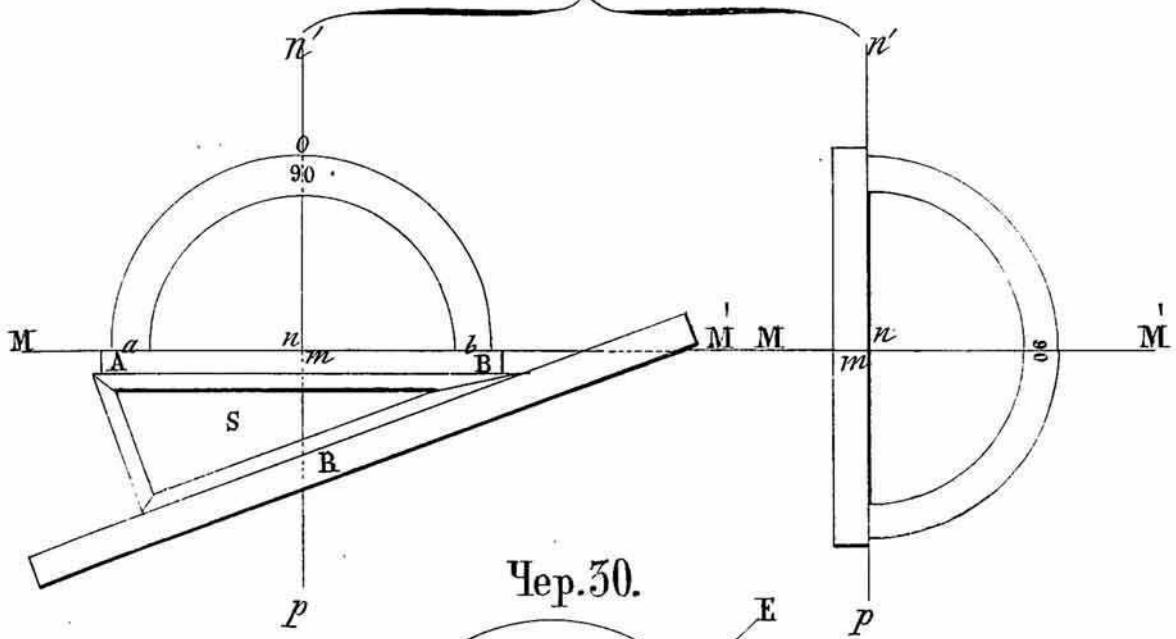

Чер. 30.

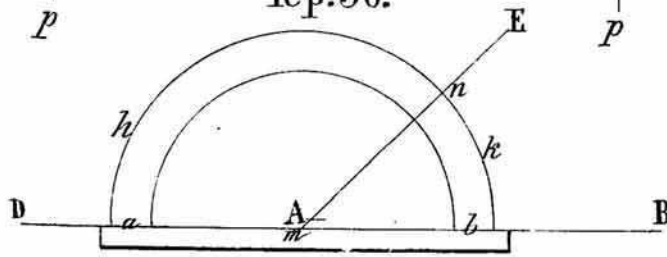

Чер. 31.

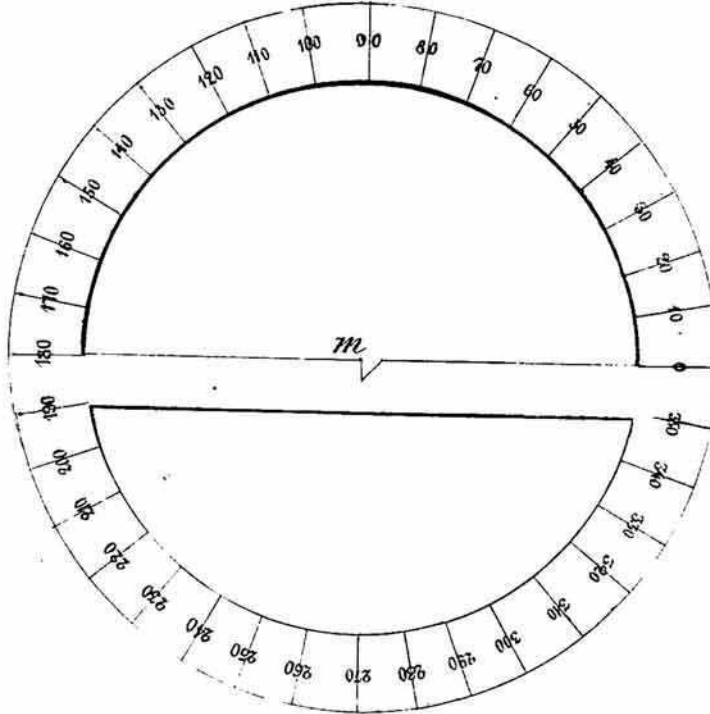

Чер. 32.

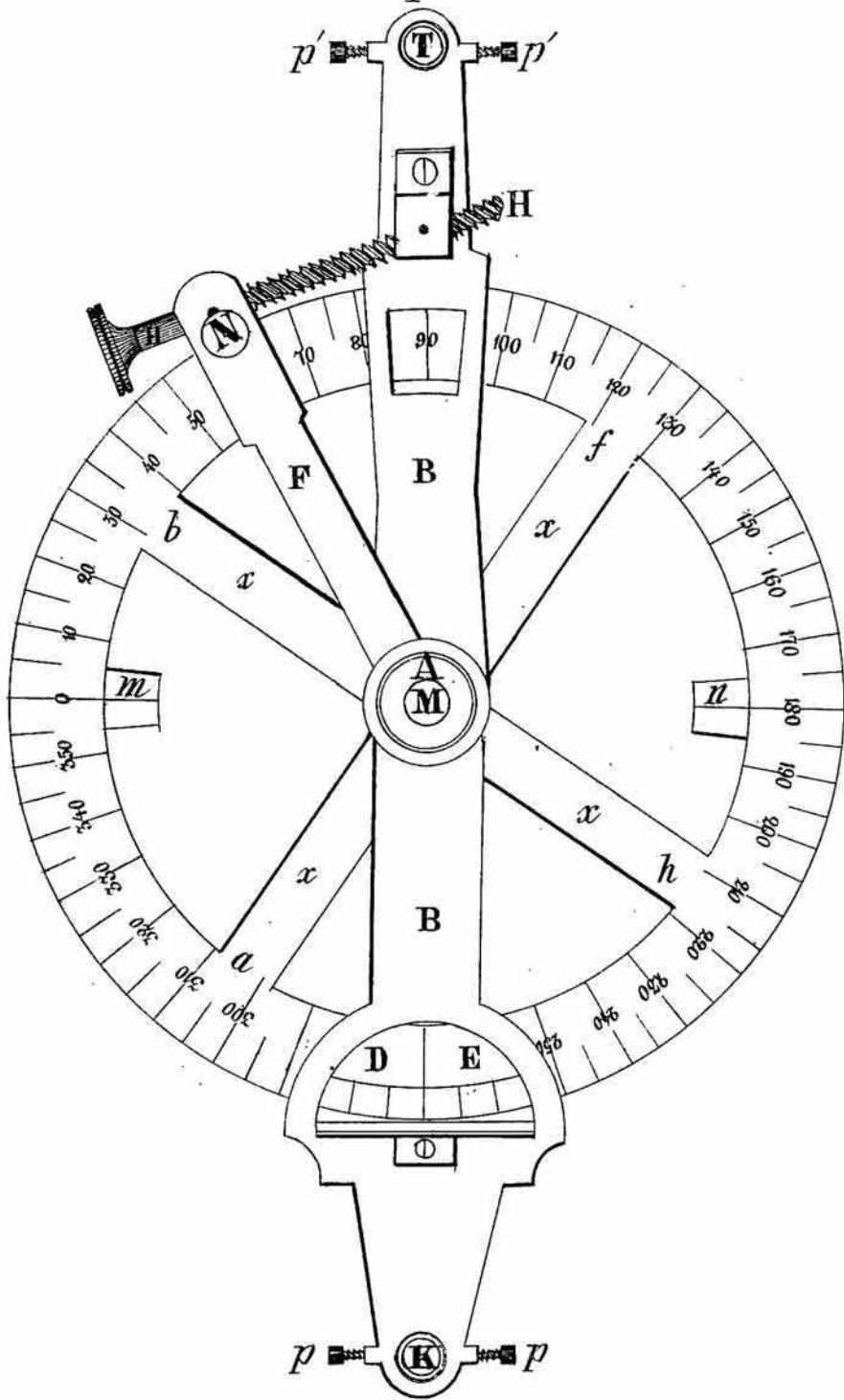

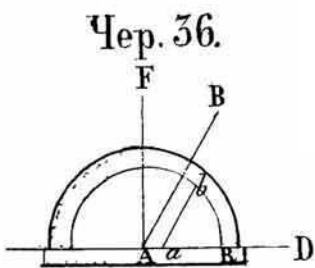
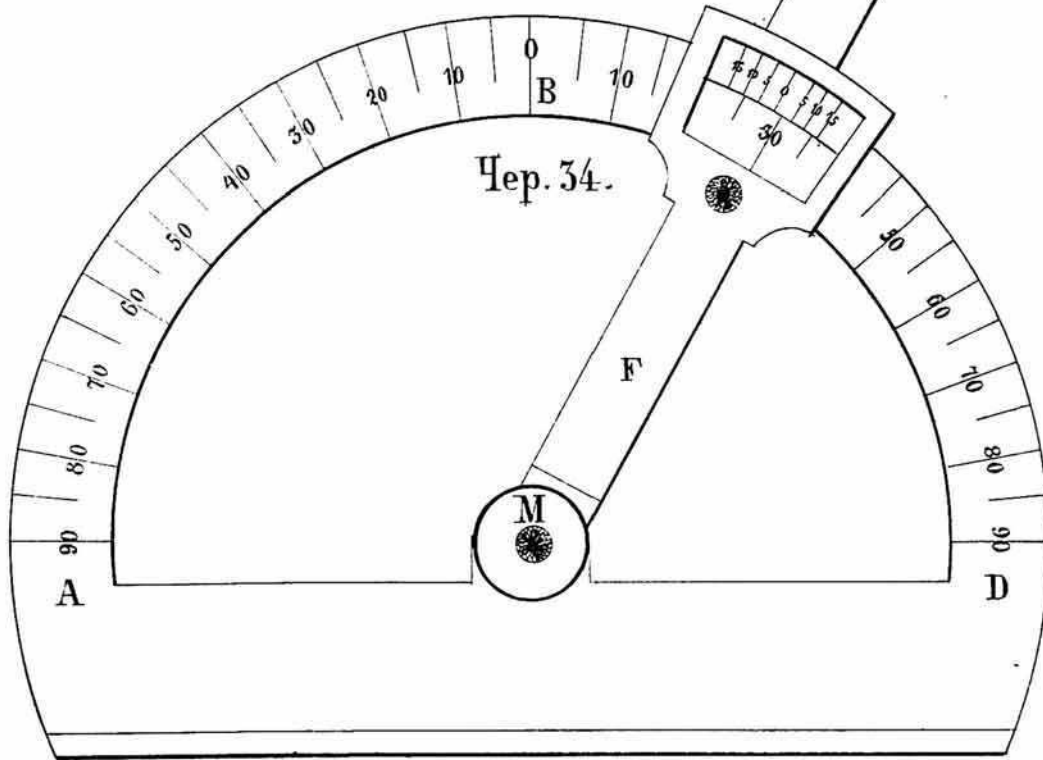
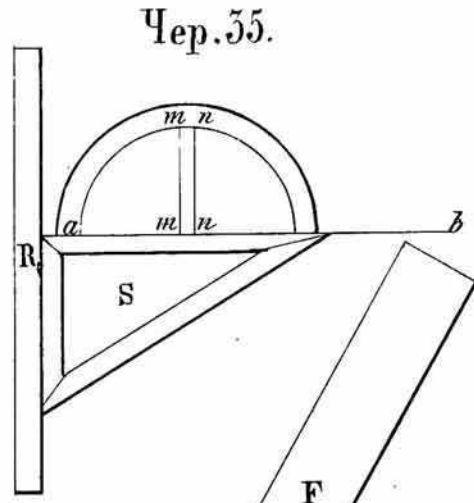
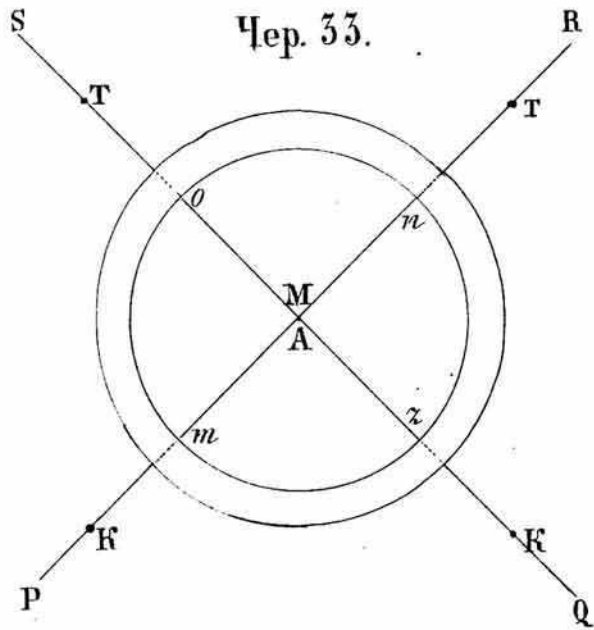

Чер. 37.

См. 9.

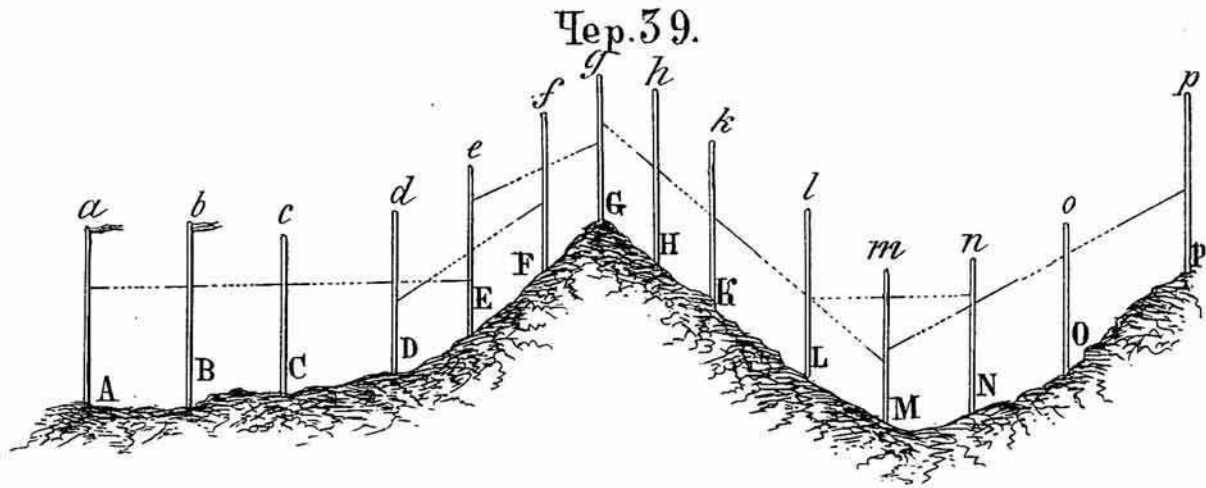
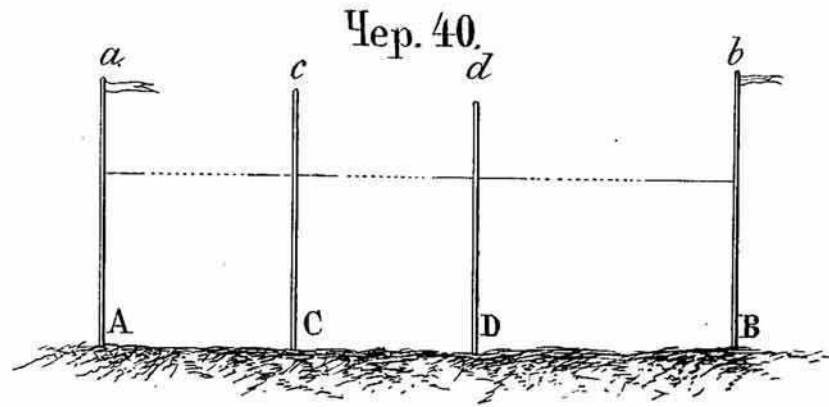

Чер. 41.

b

h

F

Черм. 42.

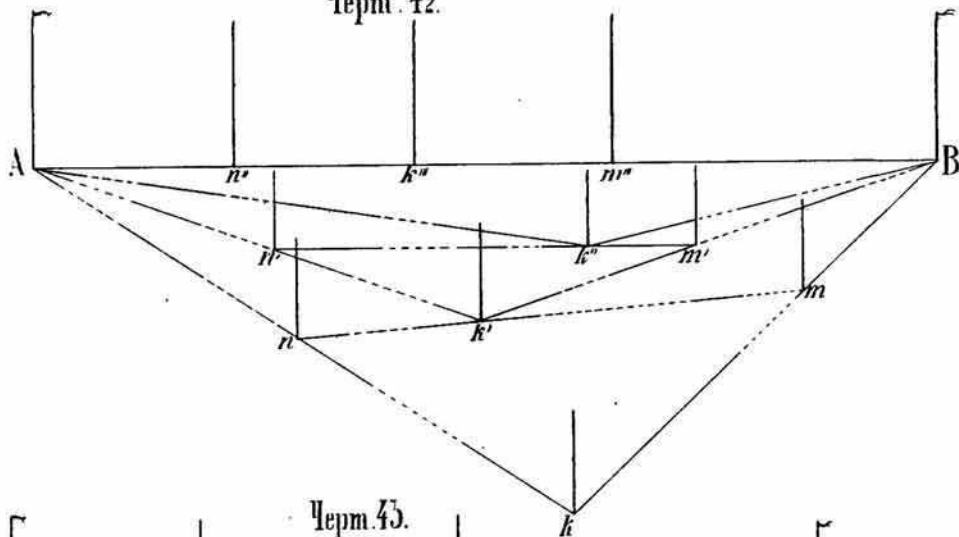

Черм. 43.

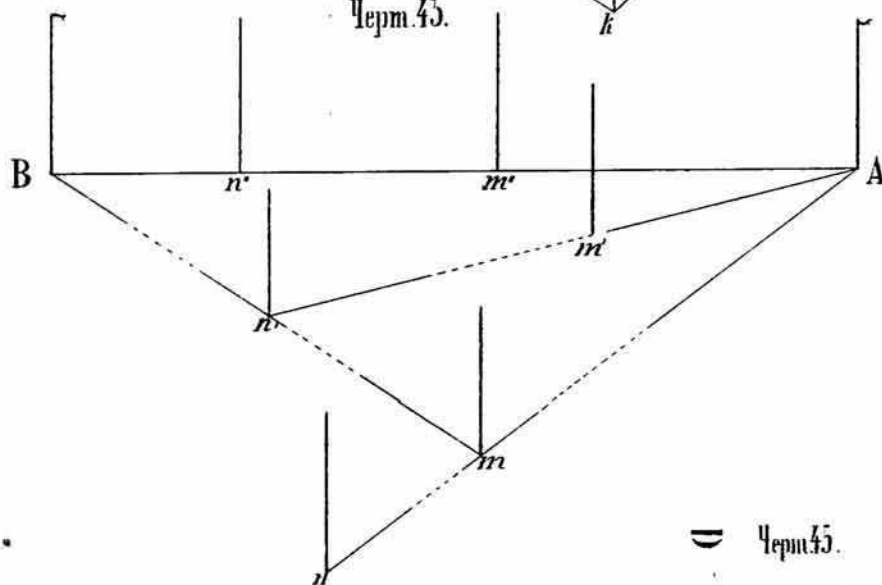

Черм. 46.

Черм. 44.

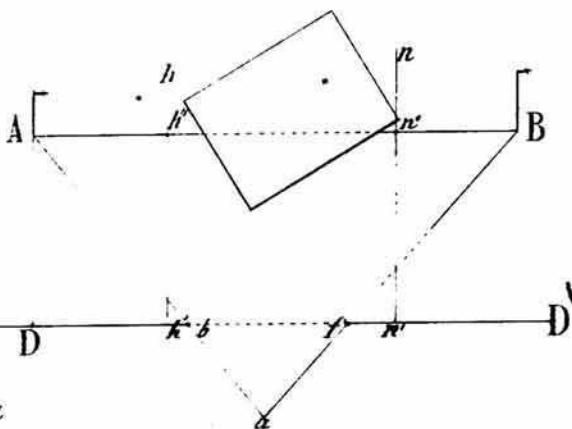

Чер. 47.



Черм. 45.

