

Коллектив авторов

**Краткий справочник по
вооруженным силам
Германии**

**Москва
«Книга по Требованию»**

УДК 030
ББК 92
К60

Коллектив авторов
К60 Краткий справочник по вооруженным силам Германии / Коллектив авторов –
М.: Книга по Требованию, 2016. – 104 с.

ISBN 978-5-458-30589-1

Издание: Краткий справочник по вооруженным силам Германии. Генеральный штаб Красной Армии. Военное издательство НКО СССР, 1941. Редактор капитан Коваленко А. Ф. Подписано к печати 29.8-41 г.

ISBN 978-5-458-30589-1

© Издание на русском языке, оформление
«YOYO Media», 2016

© Издание на русском языке, оцифровка,
«Книга по Требованию», 2016

Эта книга является репринтом оригинала, который мы создали специально для Вас, используя запатентованные технологии производства репринтных книг и печати по требованию.

Сначала мы отсканировали каждую страницу оригинала этой редкой книги на профессиональном оборудовании. Затем с помощью специально разработанных программ мы произвели очистку изображения от пятен, клякс, перегибов и попытались отбелить и выровнять каждую страницу книги. К сожалению, некоторые страницы нельзя вернуть в изначальное состояние, и если их было трудно читать в оригинале, то даже при цифровой реставрации их невозможно улучшить.

Разумеется, автоматизированная программная обработка репринтных книг – не самое лучшее решение для восстановления текста в его первоизданном виде, однако, наша цель – вернуть читателю точную копию книги, которой может быть несколько веков.

Поэтому мы предупреждаем о возможных погрешностях восстановленного репринтного издания. В издании могут отсутствовать одна или несколько страниц текста, могут встретиться невыводимые пятна и кляксы, надписи на полях или подчеркивания в тексте, нечитаемые фрагменты текста или загибы страниц. Покупать или не покупать подобные издания – решать Вам, мы же делаем все возможное, чтобы редкие и ценные книги, еще недавно утраченные и несправедливо забытые, вновь стали доступными для всех читателей.



Серия Книжный Ренессанс

www.samizday.ru/reprint

Из общего числа годных к военной службе около 10 000 000 имеют нормальную военную подготовку, как состоящие на службе в армии.

Свыше 2 000 000 человек (в возрасте от 40 до 50 лет) являются участниками мировой войны 1914—1918 гг., которым требуется дополнительная переподготовка.

Молодые возрасты (17—19-летние), насчитывающие около 1 500 000 человек, недостаточно обучены и нуждаются в подготовке, за исключением 19-летних, получивших военную подготовку при отбывании трудовой повинности.

ГЛАВА ВТОРАЯ

ВООРУЖЕННЫЕ СИЛЫ ГЕРМАНИИ

I. ПЕХОТА И АРТИЛЛЕРИЯ

Организация стрелкового отделения

Состав и вооружение стрелкового отделения

Людей	Вооружение
Унтер-офицеров 1	Пистолетов 3
Ефрейторов 1	Винтовок 6
Рядовых 8	Пистолетов-пулеметов 1
Всего 10	Ручных пулеметов . . 1

Организация стрелкового взвода

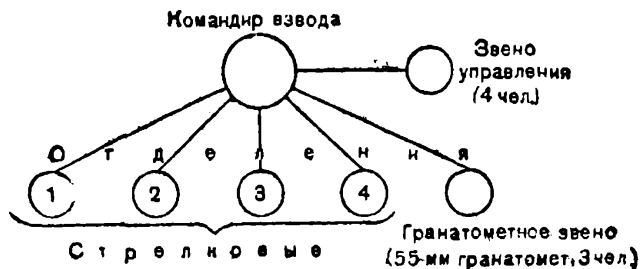

Состав, вооружение и имущество стрелкового взвода

Людей	Вооружение
Офицеров 1	Пистолетов 14
Унтер-офицеров и рядовых 47	Винтовок 34
Всего . . 48	Пистолетов-пулеметов 5
	Ручных пулеметов . . 4
	Легких 55-мм гранатометов 1
Лошадей — 2	Имущество
	Велосипедов 1
	Повозок 1

Организация стрелковой роты

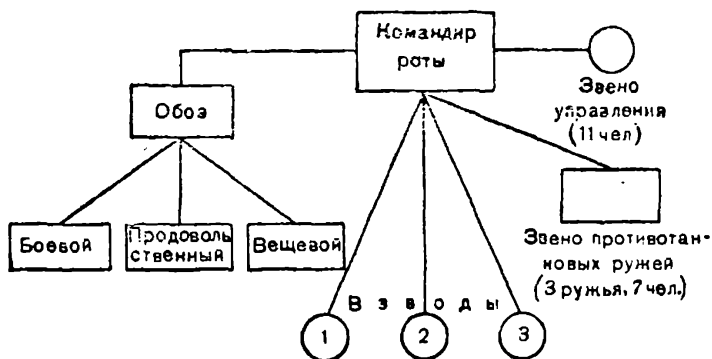

Состав, вооружение и имущество стрелковой роты

Людей	Лошадей — 13
Офицеров 4	
Унтер-офицеров и солдат 189	
Всего . . 193	
	Вооружение
	Пистолетов 44
	Винтовок 128

Пистолетов - пулеметов 16
 Ручных пулеметов . 12
 Легких гранатометов 3
 Противотанковых руч-
 жей 3

И м у щ е с т в о
 Машины грузовых . . . 1
 Велосипедов 10
 Повозок 6
 Кухонь 1

Организация пулеметной роты в стрелковом батальоне

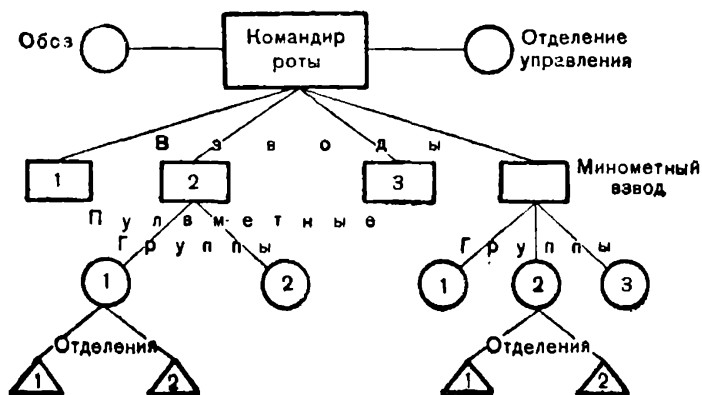

Состав, вооружение и имущество пулеметной роты в стрелковом батальоне

Людей
 Офицеров 5
 Унтер-офицеров и
 солдат 215

Всего . . 220

Лошадей — 78

Вооружение

Пистолетов 66
 Винтовок 154

Станковых пулеметов 12
 81-мм гранатометов . 6

И м у щ е с т в о

Повозок 22
 Кухонь 1
 Велосипедов 2
 Радиостанций 2

Организация пехотного батальона

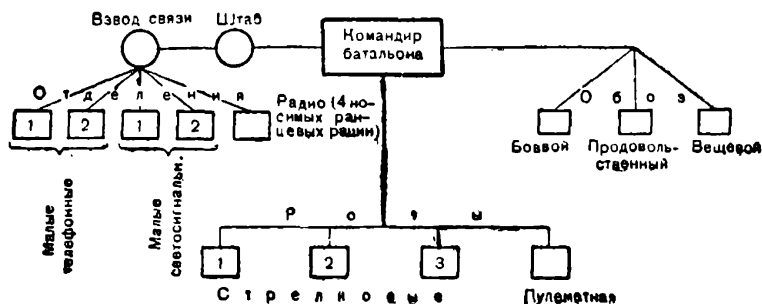

Примечание. Штаб батальона состоит из: адъютанта, офицера для поручений, двух офицеров санслужбы, двух связных (один с дальномером), двух коноводов, одного батальонного горниста, шести самокатчиков.

Состав, вооружение и имущество пехотного батальона

Людей	Станковых пулеметов	12
Офицеров 22	Противотанковых ружей	9
Унтер-офицеров и солдат 853	Легких гранатометов	9
Всего . . 875	Минометов	6
	Радиостанций	6

Лошадей — 148

Имущество

Вооружение	Машин грузовых	7
Пистолетов 226	Мотоциклов	3
Винтовок 592	Велосипедов	47
Пистолетов-пулеметов 48	Повозок	50
Легких пулеметов . . 36	Кухонь	5

Организация роты пехотных орудий пехотного полка

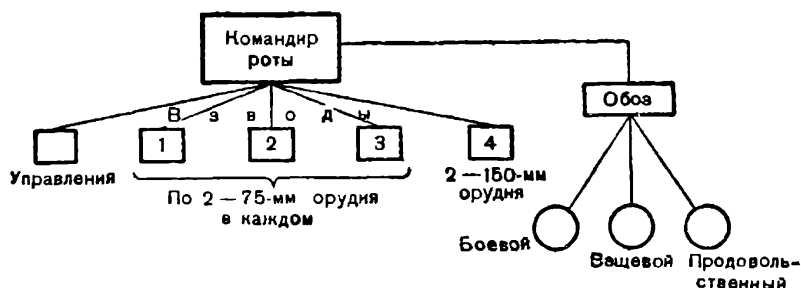

Состав, вооружение и имущество роты пехотных орудий пехотного полка

Людей	
Офицеров	6
Унтер-офицеров и рядовых	154
Всего	160

Вооружение	
Пистолетов	18
Винтовок	142
75-мм орудий	6
150-мм орудий	2
Зарядных ящиков	8

Лошадей — 122

Имущество	
Повозок	6
Кухонь	1
Велосипедов	1

Примечание. Численный состав роты пехотных орудий пехотного полка дан без продовольственного и вещевого обозов.

Организация роты ПТО пехотного полка (14 рот)

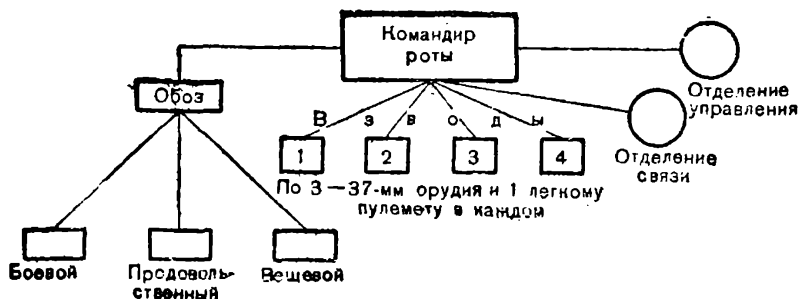

Состав и вооружение роты ПТО пехотного полка

Людей		Пулеметов (легких) 4
Офицеров 5		37-мм орудий 12
Унтер-офицеров и рядовых 150		Маши н
Всего . . 155		Маши н грузовых 34
Вооружение		Мотоциклов 14
Пистолетов 52		
Винтовок 95		

Примечание. Численный состав роты ПТО пехотного полка дан без боевого, продовольственного и вещевого обозов.

Организация пехотного полка

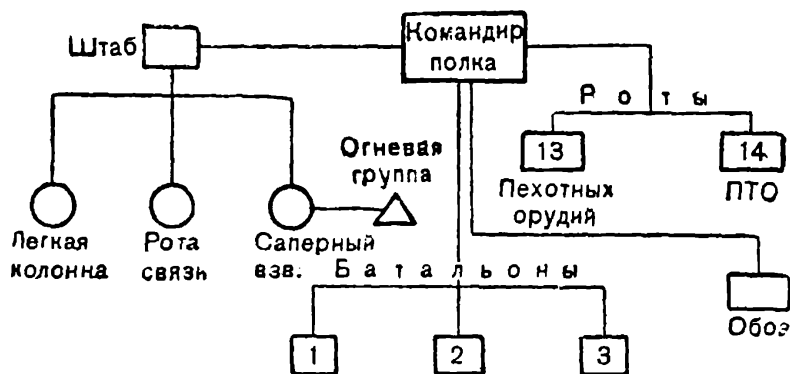

Примечание. Штаб полка состоит из: адъютанта полка, офицера для поручений (одновременно выполняет работу по ПХО), офицера продовольственного и фуражного довольствия, двух ветеринарных офицеров, начальника вещевого довольствия.

Состав, вооружение и имущество пехотного полка

Людей		Станковых пулеметов	36
Офицеров	87	Легких гранатометов	27
Унтер-офицеров и		81-мм минометов . .	18
солдат	2991	Противотанковых ру-	
		жей	27
		37-мм орудий ПТО .	12
Всего	3078	75-мм пехотных ору-	
		дий	6
Лошадь — 618		150-мм пехотных ору-	
		дий	2
		Радиостанций	22
Вооружение		Имущество	
Пистолетов	773	Машин грузовых . .	55
Винтовок	2107	Повозок	161
Пистолетов-пулеме-		Кухонь	17
тов	144	Мотоциклов	26
Легких пулеметов .	112	Велосипедов	146

Организация дивизиона ПТО пехотной дивизии

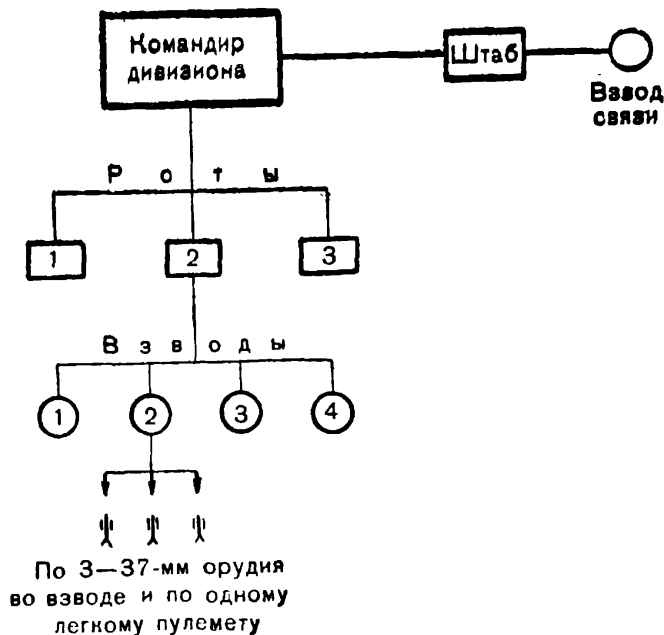

Организация саперного батальона пехотной дивизии военного времени (моторизованного)

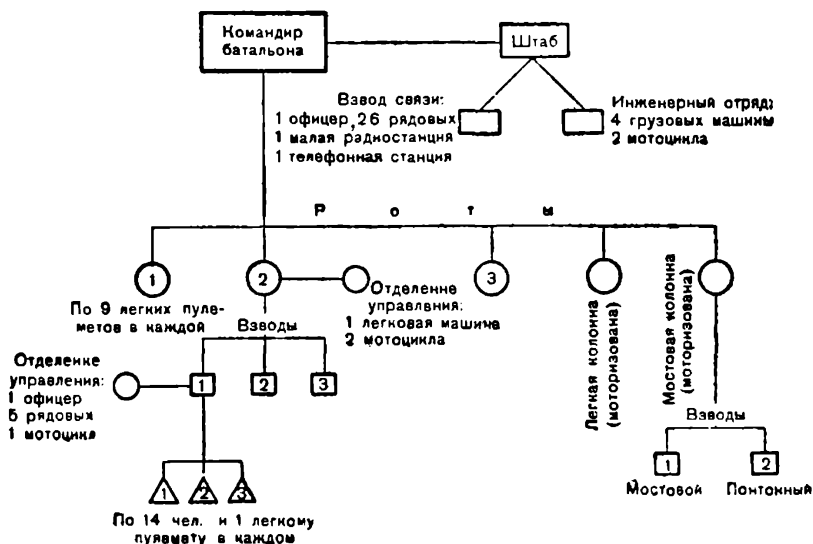

Саперная рота имеет:

Людей	190
Лошадей	20
Машин	6
Мотоциклов	5
Велосипедов	5
Малых лодок	6
Больших лодок	4
Легких пулеметов	9
Повозок	8

Мостовая колонна может навести:

Мост, грузоподъемностью в 4 т, шириной 2,8 м, длиной 100 м, или мост грузоподъемностью в 7 т, шириной 2,8 м, длиной 80 м (две саперные роты в 2—4 часа).

Организация батальона связи пехотной дивизии

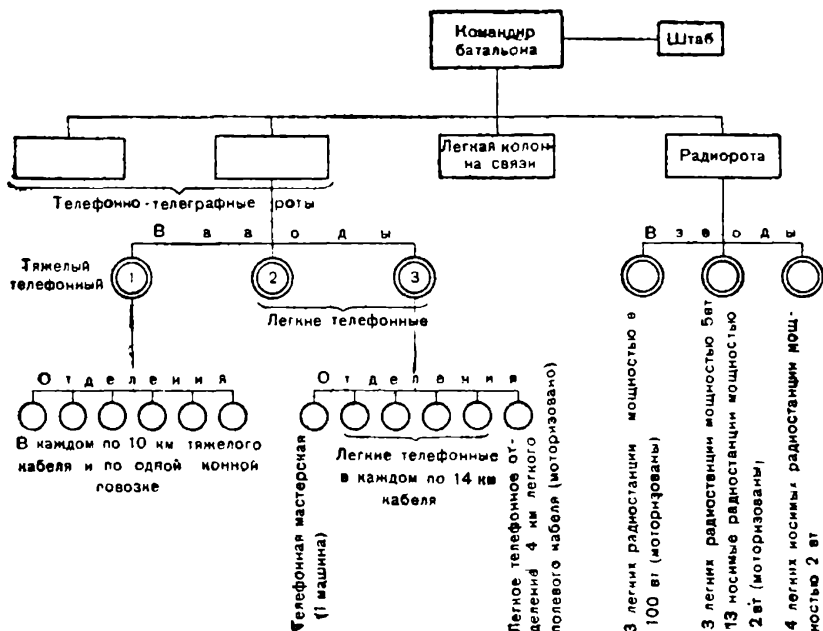

Организация артиллерийского взвода

Взвод имеет:

офицеров — 1, унтер-офицеров и рядовых — 27, лошадей — 16, пистолетов — 5, винтовок — 23, легких пулеметов — 1, 105-мм орудий — 2.

Организация легкой и гаубичной батареи

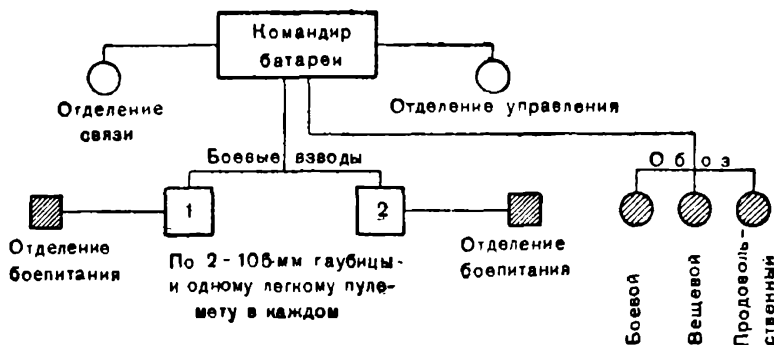

Примечание. Пушечная батарея по своей организации аналогична гаубичной.