

Военная энциклопедия
Том 12. Кальяри — Кобелев

УДК 93
ББК 63.3
В63

В63 Военная энциклопедия: Том 12. Кальяри — Кобелев / – М.: Книга по Требованию, 2017. – 382 с.

ISBN 978-5-517-88096-3

Военная энциклопедия издавалась книгоиздательским товариществом И. Д. Сытина с 1911 по 1915 год. По причине Первой мировой войны и последующей Октябрьской революции издание осталось не завершено; всего вышло 18 томов, последнее слово 18-го тома — Порт-Артур. Каждый том сопровождается большим количеством схем, карт, планов, портретов и рисунков, включённых как в основной текст, так и расположенных на вклейках. Военная энциклопедия ставила целью объединить и органически связать воедино все важнейшие сведения по различным отраслям военного и военно-морского дела, которые в преемственной связи настоящего с прошлым осветили бы все вопросы, связанные с бытием вооружённых сил, популяризируя знания, необходимые как воину, так и гражданину. Таким образом энциклопедия Сытина предназначалась не только для военных, но и для каждого интересующегося военным делом, в ней был заметно расширен круг военных вопросов. Репринтное издание по технологии print-on-demand с оригинала 1913 года. В силу технологических ограничений из издания удалены крупномасштабные карты и схемы.

ISBN 978-5-517-88096-3

© Издание на русском языке, оформление
«YOYO Media», 2017
© Издание на русском языке, оцифровка,
«Книга по Требованию», 2017

Эта книга является репринтом оригинала, который мы создали специально для Вас, используя запатентованные технологии производства репринтных книг и печати по требованию.

Сначала мы отсканировали каждую страницу оригинала этой редкой книги на профессиональном оборудовании. Затем с помощью специально разработанных программ мы произвели очистку изображения от пятен, клякс, перегибов и попытались отбелить и выровнять каждую страницу книги. К сожалению, некоторые страницы нельзя вернуть в изначальное состояние, и если их было трудно читать в оригинале, то даже при цифровой реставрации их невозможно улучшить.

Разумеется, автоматизированная программная обработка репринтных книг – не самое лучшее решение для восстановления текста в его первоизданном виде, однако, наша цель – вернуть читателю точную копию книги, которой может быть несколько веков.

Поэтому мы предупреждаем о возможных погрешностях восстановленного репринтного издания. В издании могут отсутствовать одна или несколько страниц текста, могут встретиться невыводимые пятна и кляксы, надписи на полях или подчеркивания в тексте, нечитаемые фрагменты текста или загибы страниц. Покупать или не покупать подобные издания – решать Вам, мы же делаем все возможное, чтобы редкие и ценные книги, еще недавно утраченные и несправедливо забытые, вновь стали доступными для всех читателей.

тѣмъ вторично—при защитѣ Парижа. При отъѣздѣ Наполеона на Эльбу К. послѣдовалъ за нимъ. Во время Ста Дней К., команду бр-дой стар. гвардіи, прославился своей героич. стойкостью при Ватерлоо. К. приписываютъ изв. слова, помѣщенные впоследствии на его памятникѣ въ Нантѣ: «Гвардія умираетъ, но не сдаётся» («La garde meurt et ne se rend pas!»). Героич. поведение К. и его знаменитаго «послѣдняго каре» подтвердило эти слова. Тяжело ран., К., лежа на землѣ и истекая кровью, приказалъ солдатамъ, хотѣвшимъ поднять его и унести, вернуться въ ряды. Остатки каре К. б. взяты въ плѣнъ вмѣстѣ съ К., к-рый б. отправленъ въ Англию. Вскорѣ, однако, онъ добровольно вернулся во Францію, чтобы предстать предъ воен. судомъ по обвиненію въ измѣнѣ, выразившейся въ томъ, что по возвращеніи Наполеона съ о-ва Эльбы онъ сталъ подѣ его знамена. Оправданный по суду, К. б. назн. въ 1820 г. к-дантомъ кр-сти Лилль и въ 1830 г. вышелъ въ отставку. Ум. въ 1842 г.

КАМБУЗЪ, названіе кухни на к-бляхъ, а также и самаго очага для варки пищи. Существ. частью К. являются пищев. котлы, доходящіе емкостью до 50 вед.; стѣнки ихъ для предупрежденія прогоранія дѣлаются двойными, съ наполненіемъ промежутка водою; въ послѣд. время К. устраиваютъ съ поворот. котлами, что удобно для чистки. Для стола оф-ровъ и ком-ра на больш. к-бляхъ устраиваются отдѣл. К., по типу кухон. плитъ.

КАМЕКЕ, фонъ, Георгъ-Арнольдъ-Карль, прус. ген. отъ инф. и воен. мин-ръ; род. въ 1817 г., въ службу вступилъ въ 1834 г., въ 1861 г.—полк-къ, въ 1865 г.—г.-м. Въ камп. 1866 г. К. былъ нач-комъ шт. II арм. к-са; съ



1867 по 1870 г. занималъ должность ген.-инсп-ра инж. к-са и кр-стей. Въ началѣ фр.-прусс. войны 1870—71 гг. К. получилъ въ командованіе 14-ю д-зію VII к-са, съ к-рой и принялъ участіе въ сраженіяхъ при Шпихернѣ и у Меца. Послѣ кап-ціи послѣдняго К. овладѣлъ Диденгофеномъ и Монмеди и находился за-

гѣмъ при обложеніи Мезьера, но б. отозванъ для руководства инж. работами противъ париж. укр-ній. Во время оккупации Парижа К. исправлялъ должность его коменданта. Съ 1871 по 1873 г. К. былъ нач-комъ инж. к-са и крѣпостей, а затѣмъ—воен. мин-ромъ. Ум. въ 1893 г. («Militärisches Wochenblatt» 1873, S. 921).

КАМЕЛИ, устарѣвшее названіе плавуч. дока (см. это).

КАМЕНЕЦКІЙ, 173-й пѣхотный, полкъ, имѣетъ старшинство съ 27 мрт. 1811 г., когда б. преобразованъ въ б-нъ Каменецъ-Подольскій внутр. губ. полуб-нъ, сформированный 17 янв. того же года. 14 іюля 1816 г. этотъ б-нъ вмѣ-

сто губернскаго, б. названъ гарнизоннымъ, 13 авг. 1864 г.—К.-Подольскимъ губернскимъ, 26 авг. 1874 г.—мѣстнымъ. 31 іюля 1877 г. изъ кадра б-на б. сформированъ 27-й рез. б-нъ (упраздненный въ 1878 г.), а б-нъ б. укомплектованъ. 10 окт. 1878 г. б-нъ переименованъ въ 46-й рез. пѣх. б-нъ (кадровый). 31 дкб. 1888 г. онъ б. приведенъ въ составъ 2 б-новъ и наименованъ полкомъ (пр. по в. в. 1888 г. № 289). 25 мрт. 1891 г. п. наименованъ 169-мъ пѣх. рез. К. п., а 1 апр. того же года получилъ 3-батал. составъ. 22 апр. 1893 г. п. б. присвоенъ № 186. 1 янв. 1898 г., при реформ-ніи въ 4-батал. составъ, п. б. названъ 173-мъ пѣх. К. п. Полков. праздникъ—6 дкб. Полкъ имѣетъ простое знамя, съ надп.: «1811—1911», съ Александр. юбил. лентами, пожалованное 27 мрт. 1911 г.; первоначально знамя б. пожаловано безъ надписи Выс. грамотой 26 мрт. 1880 г.

КАМЕНЕЦЪ-ПОДОЛЬСКЪ, нынѣ губ. гор. Подольск. губ., бывш. польская, а съ 1793 по 1812 г. рус. погранич. кр-сть; городъ лежитъ на выс. полуо-вѣ, образуемомъ р. Смолычъ (притокъ Днѣстра). К.-П. основанъ въ XII в., въ XIV ст. имъ овладѣлъ вел. кн. Литовскій Гедиминъ. Къ концу XIV ст. К.-П. представлялъ уже сильн. кр-сть; она состояла изъ оградъ вокругъ города и изъ камен., почти неприступнаго замка, съ башнями. Въ теченіе XV и XVI ст. К.-П. со своими окр-стями часто подвергался набѣгамъ и нападеніямъ турокъ, татаръ, молдаванъ и кззаконъ. Богданъ Хмѣльницкій осаждалъ его въ 1648 и 1651 гг. Въ 1672 г. К.-П. подвергся осадѣ турокъ вмѣстѣ съ казаками гетм. Дорошенко. Громадная тур. армія, перейдя Дунай, разбила поляковъ на р. Бугѣ при Батогѣ и подѣ нач. самого султана Магомета IV осаждала К.-П. Г-зонъ кр-сти не превышалъ 1.500 ч.; пушки (до 400) и порохъ, хотя и имѣлись, но не было пушкарей. Вслѣдствіе малочисл-сти, изнуренный работами г-зонъ, хотя и отбилъ штурмъ на замокъ, но продолжать оборону не могъ и капитулировалъ на выгодн. для себя условіяхъ. К.-П. оставался во владѣніи турокъ до 1699 г., когда вновь перешелъ къ Польшѣ. Въ 1793 г. онъ, по 3-му раздѣлу Польши, вмѣстѣ со всѣмъ Подольск. краемъ отошелъ къ Россіи, въ 1796 г. сдѣланъ губернс. городомъ и зачисленъ въ число штатн. кр-стей, какъ конечный опорн. пунктъ на ю.-зап. нашей гр-цѣ. Первонач-но была мысль сдѣлать К.-П. большою кр-стью, съ каковою цѣлью инж.-кап. Опперманъ разработалъ оч. хорошій и интересный проектъ. По этому проекту, на самыхъ высок. мѣстахъ, внутри окружности города располагались б-реи; лощина рѣки (въ крутыхъ берегахъ) д. б. обстрѣливаться настильно изъ казематир. кофровъ. На окружающіхъ высотахъ, командовавшихъ городомъ и замкомъ, спроектировано б. 3 отдѣл. укр-нія, 2 сомкнутыхъ и третье (противъ замка) открытое со стороны города. Укр-нія имѣли бастион. начертаніе съ наруж. вспомогат. постройками и хорошо обезпечивались арт-ріей больш. калибра и значит. г-зонами. Всюду б. спроектировано много казематир. помѣщеній. Проектъ этотъ, однако, выполненъ не б., ибо перенесеніе укр-ній на окружающія высоты сильно увеличало бы оборонит. зону кр-сти, что не соответствовало ея значенію, и въ кр-сти въ 1797 г. б. исправлены только землян. б-реи и камен.

стѣны, да произведены насущныя небол. работы для усиленія существующихъ тамъ верковъ. Въ 1799 г. въ К.-П. состояло на вооруженіи 175 ор. Въ 1812 г. кр-сть б. упразднена и укрѣпленія ея скрыты; уцѣлѣли только остатки старин. замка.

КАМЕНКА, р. въ Суздаль. у. Владимір. губ., впадаетъ въ р. Малую Нерль, лѣвый притокъ Клязьмы. Въ 1445 г. ханъ Улу-Махметъ вторгнулся въ предѣлы рус. земли. Вел. кн. Василій II (Темный) сосредоточилъ войска близъ Суздаля, на р. К. Здѣсь князь ожидалъ появления татаръ.

7 іюля утромъ вел. кн. б. разбуженъ извѣстіемъ, что татары переправляются черезъ р. Малую Нерль. Василій послалъ собирать войска изъ разныхъ становъ, а самъ, съ бывшими у него подъ рукою 1.500 ч., двинулся противъ татаръ и, встрѣтивъ ихъ подлѣ Евфиміева монастыря, обратилъ въ бѣгство; при преслѣд-ніи русскіе потеряли порядокъ; татары вдругъ обратились назадъ, разбили русскихъ на-голову и взяли изранен. Василя въ плѣнъ. (С. М. Солдатовъ, Исторія Россіи съ древн. времени, т. IV).

КАМЕННАЯ КАРТЕЧЬ. См. Картечь.

КАМЕННАЯ ОДЕЖДА. См. Одежда крутостей.

КАМЕННОВЪ, Александръ Михайловичъ, г.-м. войска Донского, участникъ Отеч. войны, род. въ 1773 г. и съ 1797 по 1829 г. провелъ службу въ л.-гв. Казач. п., съ к-рымъ участвовалъ въ камп. 1805 и 1806—07 гг. съ Франціей, 1808—09 гг. съ Швеціей, въ Отеч. войнѣ и загранич. походахъ 1813—14 гг., во время к-рыхъ особенно отличился подлѣ Лейпцигомъ (орд. св. Анны 2 ст. съ алмазами). Произведенный въ 1826 г. въ г.-м., К. б. назн. командиромъ своего родного полка и ум. въ 1829 г. (Исторія л.-гв. Казач. п., 1876).

КАМЕННЫЙ ГОРОДЪ, первонач. названіе др.-рус. кремля. Такъ лѣтописцы называли въ XVI ст. К. городомъ Новгород. *дѣтинецъ* (см. это слово). Москов. Кремль также сначала, по возведеніи въ немъ каменной ограды, получилъ названіе К. города. (Ө. Ласковскій, Матеріалы для ист. инж. иск-ва въ Россіи, ч. I, Спб., 1858).

КАМЕННЫЙ ЗАТОНЪ, землян. кр-ства на южно-рус. гр-цѣ, заложенная при Петрѣ В. въ 1696 г., послѣ завоеванія Азова, для охраны ю.-зап. части гр-цы отъ набѣговъ турокъ и татаръ; расположена б. на лѣв. бер. Днѣпра, противъ Запорожя. Сѣчи, на р. Бѣлозеркѣ, въ видѣ 4-уг-ка бастион. начертанія; оконч-но отстроена въ 1704 г., но въ 1711 г., до Прутск. договору, б. разрушена. Названіе К. З., какъ укрѣпл. пункта, встрѣчается еще въ тур. войну 1736—39 гг., и именно на картѣ воен. дѣйствій этой войны



Видъ старинной крѣпости въ Каменецъ-Подольскѣ

К. З. показанъ, какъ опорн. пунктъ по пути движенія рус. арміи къ Перекопу, въ видѣ 4-угол. кр-сты баст. начертанія, расположенной по обоимъ берегамъ р. Бѣлозерки; по истор. же источникамъ того времени о Запорож. Сѣчи видно, что это б. не кр-ства, а редутъ, построенный русскими въ 1736 г. (Ө. Ласковскій, Матеріалы для ист. инж. иск-ва въ Россіи, ч. II—III, 1861—65).

КАМЕННЫЯ ЯДРА. См. Ядро.

***КАМЕНСКІЙ, гр., Михаилъ Ѳедотовичъ**, ген.-фельдм., сынъ мундшенка двора Петра В.; род. 8 мая 1738 г. и въ 1756 г. б. выпущенъ изъ Сухоп. шлях. к-са поручикомъ въ «вѣд-во канцеляріи строеній», а затѣмъ переведенъ унт.-палмейстеромъ въ арт-рію. Съ 1757 по 1759 г. К. находился «волонтеромъ» при франц. арміи, дѣйствовавшей противъ пруссаковъ, а затѣмъ до 1761 г. служилъ въ Моск. арт. командѣ. Будучи посланъ въ армію, дѣйствовавшую въ Пруссіи, онъ по собств. просьбѣ б. переведенъ въ 1762 г. прем.-майоромъ въ пѣхоту и въ томъ же г. произведенъ въ полк., съ назначеніемъ ген.-квартирм-рѣ-лейт-томъ въ к-сѣ П. А. Румянцева. Послѣ 7-лѣт. войны К. командовалъ 1-мъ Моск. пѣх. п.; въ 1765 б. посланъ въ качествѣ воен. агента въ лагерь подлѣ Бреславля для ознакомленія съ системой обученія прус. войскъ. Фридрихъ В. замѣтилъ К. и охарактеризовалъ его, какъ «довольно образованнаго молодого канадца». По возвращеніи въ Спб. К. представилъ В. К. Павлу Петровичу сочиненное имъ «Описаніе прус. лагеря», гдѣ проявилъ восторг. преклоненіе передъ прус. воен. порядками и закончилъ свой отчетъ совѣтомъ В. Князю «паче всего любить свое войско», предпочитая воен. дѣло всѣмъ прочимъ отраслямъ госуд. жизни: «Славный Вашъ прадедъ, — писалъ К., — не погнушался быть солдатомъ, ни матросомъ, а не былъ никогда подьячимъ ни протоколистомъ ни одной коллегии, ниже сената». Въ 1766 г. К. — бригад-р, а къ началу 1-ой тур. войны г.-м. Въ нач. кампаніи 1769 г. онъ командовалъ бр-дою изъ 5 пѣх. пп. въ арміи кн. Голицына и принималъ участіе въ дѣлѣ подлѣ Хотиномъ (19 апр. 1769 г.). Затѣмъ онъ съ своей бр-дой сражался при д. Янчинцы (въ отрядѣ ген.-пор. Ренненкампа) и въ генер. сраженіи

Къ статью «Каменецъ-Подольскъ».
(Стр. 325—326).

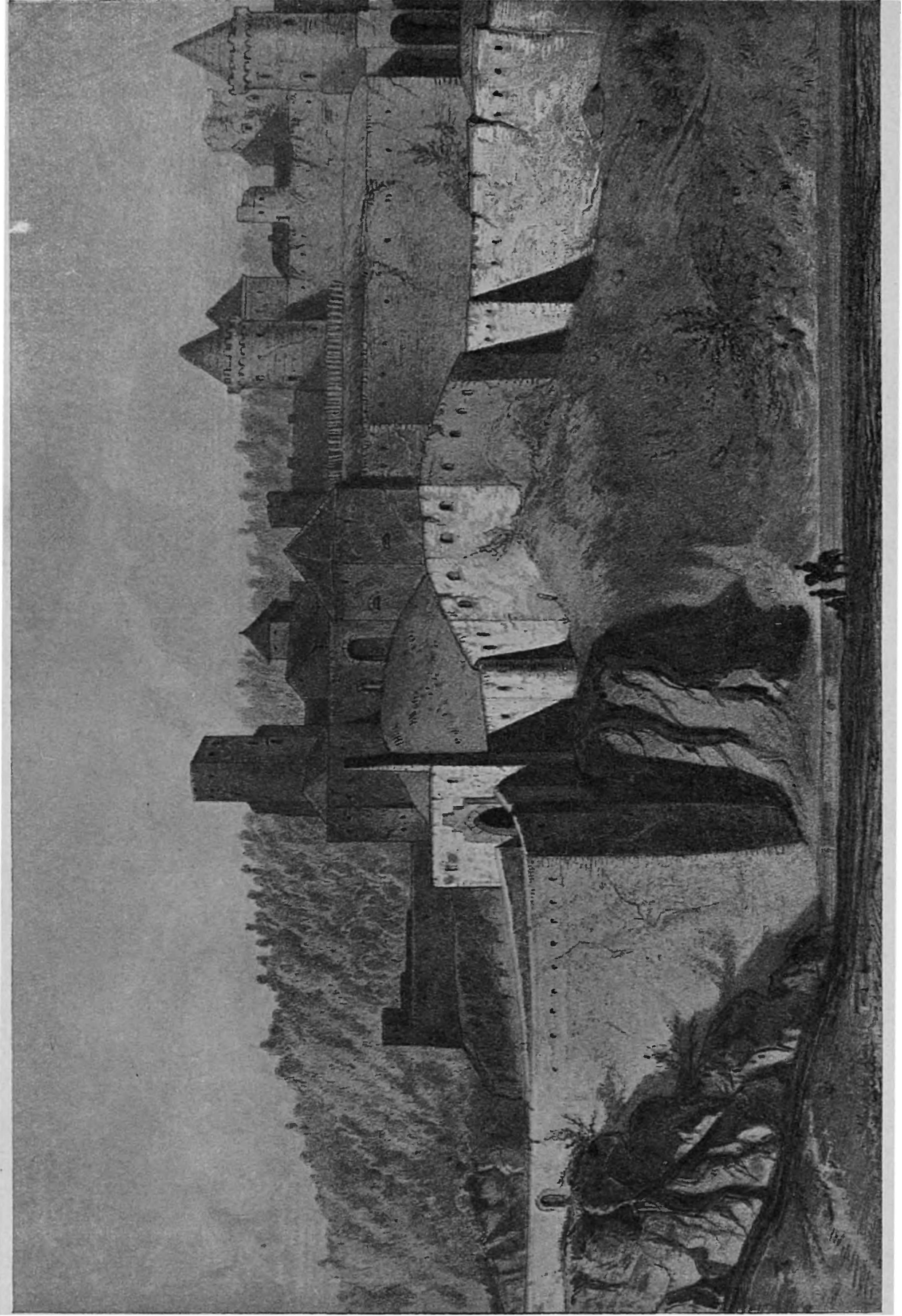

Каменецъ-Подольскій замокъ.

(Съ гравюры изд. Лемерсье.)

подъ Хотиною 29 авг. 1769 г., гдѣ отлично выполнилъ свою задачу, — своевр-но привелъ колонну къ рѣшит. пункту на лѣв. флангъ, благодаря чему Салтыковъ могъ выручить Брюса въ критич. моментъ боя. За камп. 1769 г. К. получилъ орд. св. Анны. Въ 1770 г. онъ состоялъ въ арміи Панина, также командуя бр-дой, при чемъ онъ энергично дѣйствовалъ подъ Бендерами, лично вода въ атаку егерей (23 іюля) и руководя атакой лѣв. фланга при штурмѣ кр-сти (15 снт.). Наградой за Бендеры ему былъ орд. св. Георгія 4 ст. Въ 1772 г. К. командуетъ отдѣльными отъ арміи Румянцева отрядами въ Мал. Польшѣ, въ 1773 г. геройски сражается съ турками подъ Турно (16 снт.), а затѣмъ командуетъ отдѣл. к-сомъ, наблюдавшимъ лѣв. бер. Дуная. За камп. 1773 г. К. б. награжденъ орд. св. Георгія 3 кл. и произведенъ въ ген.-пор. Въ 1774 г. К. командовалъ уже лѣв. крыломъ всей арміи. Въ маѣ къ нему присоединился отрядъ Суворова, при чемъ послѣдному б. предоставлено условиться съ К. относ-но общаго наступленія и обоимъ дана свобода дѣйствій, но въ спорн. вопросахъ Румянцевъ рѣшит. голосъ предоставилъ К., какъ старшему. 2 іюня К. занялъ Базарджикъ, гдѣ къ нему присоединились войска Суворова, и затѣмъ направился къ Шумлѣ. По дорогѣ къ ней 9 іюня Суворовъ, шедшій во главѣ, наткнулся у Козлуджи на 40-тыс. к-съ турокъ, шедшій изъ Шумлы, и безъ содѣйствія глав. силъ К. разбилъ ихъ на-голову. Оставшись въ сторонѣ отъ этой побѣды, К. навсегда сохранилъ къ Суворову недружелюбіе. Вѣроятно, это неудовольствіе сказалося и въ томъ, что К. не пожелалъ воспользоваться плодами побѣды Суворова при Козлуджѣ и приостановилъ движеніе къ Шумлѣ, оставшейся почти безъ г-зона, якобы подъ предлогомъ дурн. дорогъ, утомленія войскъ и недостатка въ продовольствіи. Румянцевъ б. взбѣшенъ этимъ и послалъ К. строгій выговоръ. «Не дни да часы, — писалъ онъ ему, — а моменты въ такомъ положеніи дороги». Суворовъ подъ предлогомъ болѣзни уѣхалъ въ Бухарестъ, и К. двинулся далѣе къ Шумлѣ. 16-го іюня онъ разбилъ турокъ у Ени-Базара, 19 іюня отразилъ вылазку турокъ изъ Шумлы, но взять ее К. не удалось: 10 іюля б. заключенъ миръ. За отличія въ эту кампанію К. получилъ орд. св. Георгія 2 кл. и св. Александра Невскаго. 1-я тур. война показала боев. опытъ К., его личн. храбрость и способность командовать небольшими, не вполне самостоят. отрядами и въ то же время его неспособность къ самостоят. операціямъ. Въ 1779 г. К. состоялъ въ качествѣ рус. воен. агента при прус. арміи во время войны за баварское наслѣдство; въ 1783—85 гг. онъ былъ рязан. и тамбов. ген.-губ-ромъ, при чемъ проявилъ черты своевольтва и неуваженія къ правамъ дворянства. Въ 1787 г. ген.-анш. К. получилъ въ команд-ніе II к-съ въ арміи Румянцева, но, находя болѣе выгоднымъ служить въ арміи Потемкина, повелъ интригу противъ Румянцева и выказывалъ чрезмѣрную угодливость къ Потемкину; однако, послѣдній съ брезгливостью вывелъ на свѣтъ интригу и сильно скомпрометировалъ К. Командуя въ 1788 г. 3-ей дивизіею («запасн. к-сомъ»), К. разбилъ турокъ у Ганкура (см. это слово) и за это получилъ орд. св. Владиміра I ст. Екатерина II очень отрицат-но относилась къ К. и не хотѣла назначать его послѣ 1789 г. въ дѣйств. армію. Однако, въ 1791 г.

онъ все же б. назн. въ армію къ Потемкину, но послѣдній не давалъ ему никакого опред. назначенія. 5 окт. 1791 г. Потемкинъ ум., и возникъ вопросъ, кому принять команд-ніе арміей. Еще до пріѣзда К., Потемкинъ, чувствуя себя больнымъ, послалъ ордеръ ген.-анш. Каховскому прибыть «для принятія команды»; К. временно принялъ на себя званіе гл-щаго и энергично принялся приводить въ порядокъ армію; между прочимъ, онъ потребовалъ денеж. отчета и сдачи оставшихся суммъ отъ г.-м. В. С. Попова, правителя канцеляріи Потемкина. Поповъ, рассчитывая на благоволеніе Имп-цы, отказалъ К. въ его требованіи и донесъ о самовольномъ, якобы, вступленіи К. въ команд-ніе арміей; когда прибылъ Каховскій и заявилъ свои права на команд-ніе, К., желая сохранить его за собой, собралъ воен. совѣтъ, к-рому и предложилъ рѣшить вопросъ, кому быть гл-щимъ: ему или Каховскому. Совѣтъ склонился въ пользу Каховскаго; К. послѣ этого «отступился до настоящаго указа» и увѣдомилъ Каховскаго о своей болѣзни. Имп-ца сильно разгнѣвалась на К. и въ рескриптѣ Каховскому назвала поступки К. «странными», а въ частныхъ письмахъ употребляла и болѣе рѣзкія фразы: «Сумашедшій К. шалить, собраніе генераловъ ради сужденія, кому командовать, доказываетъ безразсудность собирателя, и послѣ сего поступка уже къ нему довѣренность имѣть едва ли возможно». К. вышелъ въ отставку и до смерти Екатерины оставался не у дѣлъ. Имп. Павелъ вначалѣ проявилъ большее благоволеніе къ К.: онъ назначилъ его нач-комъ финлянд. д-зіи съ переим-ніемъ въ ген. отъ инф. и шефомъ Рязан. мушк. п. (1796), затѣмъ наградилъ его орд. св. Андрея Первозваннаго, чиномъ ген.-фельдм-ла и граф. титуломъ (1797); но скоро охладѣлъ къ нему, и К. б. принужденъ удалиться въ деревню. При Имп. Александрѣ I К. б. въ 1802 г. назн. Спб. ген.-губ-ромъ, но выказалъ такое отсутствіе такта, дѣловитости и знанія порядка дѣлъ, что вызвалъ неудовольствіе Государя, к-рый въ концѣ того же года повелѣлъ К. «оставить должность». Послѣдній разъ К. выступилъ на арену воен. и полит. дѣят-сти въ 1806 г., когда б. рѣшена новая война съ Наполеономъ. Аракчевъ и патриот. круги, вѣрившіе въ воен. славу К., выдвинули его на постъ гл-щаго рус. дѣйств. арміей. Имп. Александръ съ неохотой уступилъ настояніямъ приближенныхъ и 10 нбр. 1806 г. послалъ К. слѣд. рескриптъ: «Вѣрюю вамъ славу россійскаго оружія, безопасность Имперіи и спокойствіе Моихъ подданныхъ. Довѣренность Моя неограниченная». Въ Спб. К. б. принятъ, какъ «спаситель Россіи», популярность его дошла до апогея и при дворѣ и въ общ-вѣ. К. очень медленно подвигался къ театру воен. дѣйствій и лишь 7 дкб. прибылъ въ Пултускъ. Еще съ пути онъ началъ жаловаться Государю на потерю зрѣнія, старость, свою неспособность къ команд-нію и просилъ дать ему «наставника, друга вѣрнаго, сына отечества, чтобы сдать ему команду и жить при немъ въ арміи». Прибывъ къ арміи, онъ отвергъ предложенный Беннигсеномъ планъ соср-ченія силъ, а вмѣсто того началъ осуществлять весьма нецѣлесообразный собств. планъ, приведшій къ разорукѣ нашихъ войскъ. Распоряженія К. привели сперва къ ряду частн. неудачъ, а потомъ и къ пораженію подъ Пултускомъ. Передъ самымъ этимъ сраженіемъ, въ ночь на 14 дкб., К. неожиданно

призвалъ Беннигсена и письменно сдалъ ему команд-ніе арміей, заявивъ, что онъ «раненъ», верхомъ ѣздить не можетъ, а «слѣдственно и командовать арміей». Беннигсенъ и др. генералы отговаривали К., указывали на нарушеніе долга, на судъ потомства, но все было напрасно: гл-щій уѣхалъ въ госпиталь въ Остроленку, откуда донесъ Государю о своемъ рѣшеніи, о плохомъ состояніи арміи и о своемъ совѣтѣ Беннигсену «ретируются ближе во внутренность Пруссіи». Имп. Александръ I б. сильно раздраженъ и, признавая фельдм-ла «бѣжавшимъ изъ арміи», намѣревался даже предать его суду. Поведеніе К. находить себѣ разл. объясненія. Современники и нѣк-рые историки считали, что К. одряхлѣлъ, потерялъ способность соображенія и даже видѣли въ его поступкѣ проявленіе душевн. разстройства. Другіе (Гейсманъ) находятъ причину отъѣзда въ раздраженіи, вызванномъ противодѣйствіемъ Беннигсена и др. нач-ковъ плану гл-щаго отступать до гр-цы, чтобы заставить Наполеона растянуть свою операц. линію, приблизить наши войска къ источнику снабженій и тѣмъ ихъ усилить. Во всякомъ случаѣ, отъѣздъ К. внесъ большую путаницу въ воен. дѣйствія, тѣмъ болѣе, что, удалившись, гл-щій все же не переставалъ отдавать войскамъ безпорядочныя приказанія, и притомъ помимо ихъ нач-ковъ. Въ концѣ дкб. К. еще думалъ возвратиться къ арміи, но повелѣніе Имп-ра объ увольненіи отъ должности гл-щаго прекратило его дѣят-сть. Поселившись въ деревнѣ, К. б. убитъ 12 авг. 1809 г. своимъ крѣпостнымъ. К. б. человекомъ образованнымъ, любилъ заниматься иск-вомъ, поэзіей и математикой. Характера былъ взбалмошнаго, вспыльчиваго и горячаго; злобность и даже жестокость его подъ влияніемъ минуты доходили до крайн. предѣловъ, внезапно смѣняясь ласковостью и любезностью; онъ б. человекомъ больш. противорѣчій: то льстивъ и искастеленъ, то прямодушенъ, то жестокъ, то отзывчивъ и справедливъ къ низшимъ. Воен. дарованія К. въ нѣк-ромъ отношеніи были блестящи: онъ былъ истинно храбръ, энергиченъ, рѣшит-елъ, хорош. исполнитель чужихъ приказаній, но отнюдь не былъ сколько-нибудь снос. вождемъ и полк-дцемъ. (*Бантышиъ-Каменскій*, Біографіи рус. генералис-въ и ген.-фельдм-ловъ; *Его же*, Словарь достойн. людей; *Д. В. Давыдовъ*, Собраніе сочиненій. Встрѣча съ фельдм. К.).

***КАМЕНСКІЙ, гр., Николай Михайловичъ**, ген. отъ инф., мл. сынъ фельдм-ла М. Ѳ. К., род. въ 1776 г. Въ 1779 г., 3-хъ л. отъ роду, онъ б. зачисленъ въ корнеты Новотроицкаго кирас. п., потомъ числился ад-томъ при ген. Гартвигѣ и при своемъ отцѣ, учился въ кад. к-сѣ и дома подъ рук-ствомъ отца. Въ 1795 г. К. былъ уже подплк. Симбир. грен. п., въ 1797 г.—полк. Рязан. мушк. п., въ 1799 г.—г.-м. и шефомъ мушк. п. своего имени (нынѣ Архангелогородскій). Тяготясь бездѣйствіемъ и страшно желая боев. дѣят-сти, К. добился у своего отца разрѣшенія поступить въ дѣйств. армію подъ нач-во Суворова. Зная не особенно хорошія отношенія между своимъ отцомъ и Суворовымъ, К. ожидалъ сухого пріема, но б. встрѣченъ очень радушно: «Какъ,—воскликнулъ Суворовъ, обнимая К.,—сынъ друга моего будетъ со мною пожинать лавры, какъ я нѣкогда съ отцомъ его!» Съ 4 снт. 1799 г. К. находился со своимъ полкомъ

въ составѣ к-са Дерфельдена и, участвуя въ сраж. при С.-Готардѣ (13 снт.), обнаружилъ большую храбрость. Участвуя на др. день въ наступат. движеніи Суворова съ боемъ черезъ р. Рейсу къ Вазену, К. снова держалъ себя весьма мужественно; пуля пробила его шляпу. Переносилъ всѣ тягости единственнаго по трудности похода, К. затѣмъ отличился въ бою 20 снт. у Неттстоля, захвативъ съ б-номъ Рязан. п. 2 пуш., 1 знамя и 106 плѣн. фр-зовъ. Наградой былъ орд. св. Анны 1 ст., и Суворовъ сказалъ о немъ его отцу: «Юный сынъ вашъ—старый генералъ». Походъ былъ для К. наилучшей боев. школою. Возвратясь въ Россію, онъ продолжалъ командовать Рязан. п., но широкая жизнь привела его къ разратѣ полков. суммъ; получивъ объ этомъ доносъ, Имп. Павелъ послалъ для повѣрки его инсп-ра; любившіе К. оф-ры и солдаты его выручили: первые успѣли покрыть растрату, а послѣдніе не заявили никакихъ претензій. Однако, К., не рѣшаясь просить денегъ у отца, к-раго оч. боялся, обратился къ только что вступившему Имп. Александру I съ чистосердечною повинною. Гос-рь простилъ его, и К. продолжалъ команд-ніе полкомъ. Отецъ его, фельдм. К., въ это время былъ оч. плохого мнѣнія о сынѣ, считая, что «онъ въ солдатахъ быть не годится», но послѣдующая дѣят-сть молодого К. показала другое. Въ 1805 г. К. участвовалъ въ сраж. при Аустерлицѣ, подъ нимъ б. убита ядромъ лошадь, и онъ упорно сдерживалъ со своими Архангелогородцами натискъ непр-ля на лѣв. флангъ, за отличіе въ этомъ бою онъ получилъ орд. св. Владимира 3 ст. Въ 1807 г. К. вновь отличился у Бергфрида (22 янв.), защищая переправу черезъ р. Алле противъ Сульта; при Прейсигъ-Эйлау (26 и 27 янв.) К. командовалъ 14-ой д-зіей и проявилъ здѣсь обычныя для него стойкость и упорство, заслуживъ орд. св. Георгія 3 кл. Затѣмъ онъ участвовалъ въ бою при Лаунау (22 фвр.), съ 15 же апр. по 15 мая съ отрядомъ въ 4.475 рус. войскъ и 3.500 пруссаковъ самост-но провелъ интересную въ воен. отношеніи, хотя и не увѣнчавшуюся успѣхомъ, экс-цію для выручки осажденнаго фр-зами Данцига. Послѣ удачн. дѣйствій въ сраж. при Гейльсбергѣ (29 мая) К. имѣлъ со своимъ отрядомъ рядъ стычекъ съ фр-зами (1 и 22 іюня) у Кенигсберга. Франц. ген. Беліаръ явился къ К. съ требованіемъ сдать городъ. «Вы видите на мнѣ русскій мундиръ и смѣете требовать сдачи!»—съ негодованіемъ возразилъ К. 5 іюня ему удалось присоединиться съ своимъ отрядомъ къ арміи. За эту кампанію К. б. произв. въ г.-л. Въ 1808—09 гг. К. дѣйствуетъ въ Финляндіи. Онъ участвовалъ въ дѣйствіяхъ противъ Свеаборга, приведшихъ къ сдачѣ этой кр-сти (26 апр. 1808 г.), а затѣмъ, послѣ нашихъ неудачъ въ іюнѣ и іюлѣ 1808 г., ему б. поручено Буксгевденомъ поправить дѣла, принявъ команд-ніе к-сомъ Раевского. К. блестяще выполнилъ свою задачу, сосредоточилъ и устроилъ силы; при Куортане и Сальми (см. эти слова) онъ на-голову разбилъ Клингспора (19—20 авг.); при Оровайсѣ (см. это слово) 2 снт., когда почти всѣ наши генералы уже не вѣрили въ побѣду, подошедшій на помощь К. не отчаялся въ успѣхѣ. Онъ обратился къ Литов. и Могилев. пп., къ Польск. уланамъ и Гроднен. гусарамъ съ такою рѣчью: «Покажемъ шведамъ, каковы русскіе. Не выйдёмъ отсюда живы, не разбивъ шведовъ въ пухъ!



Генераль-фельдмаршал
гр. М. О. Каменский.
(Т. XII, стр. 326.)



Генераль-отъ-инфантеріи
гр. Н. М. Каменский.
(Т. XII, стр. 328.)

Къ статьямъ: „Кинтонисты военные“, „Карabinieri“ и „Каргопольскій, 5-й драг., полкъ“
(Стр. 355—356.) (Стр. 371—372.) (Стр. 387—388.)



Военные каптоисты учебных
вскадроновъ уланскихъ и учеб-
ныхъ баталіоновъ поселенныхъ
полковъ, 1821—1825 гг.



Рядовой карабинернаго полка,
съ 1763 по 1778 г.



Рядовой карабинернаго
полка, съ 1776 по 1786 г.



Офицеръ караби-
нернаго полка,
съ 1786 по 1796 г.



Унт. - офицеръ
карабинернаго
полка, съ 1786
по 1796 г.



Оберъ-офицеры учебнаго
карабинернаго полка,
1816—1823 гг.



Рядовой и унт. - офицеръ
учебнаго карабинернаго
полка, 1816—1823 гг.



Рядовой каргопольскаго дра-
гунскаго полка, 1816—1817.

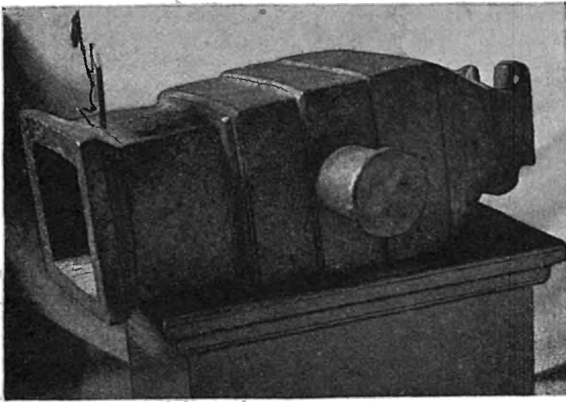

Фиг. 1.

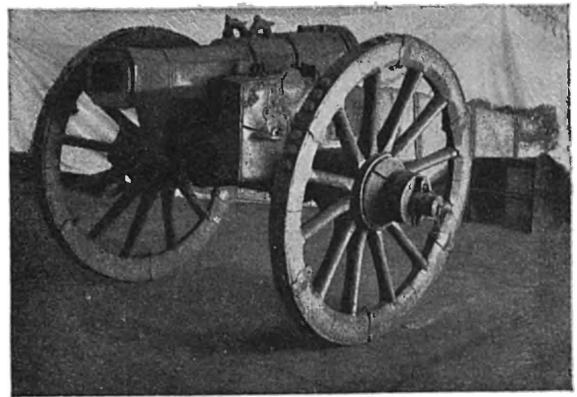

Фиг. 2.

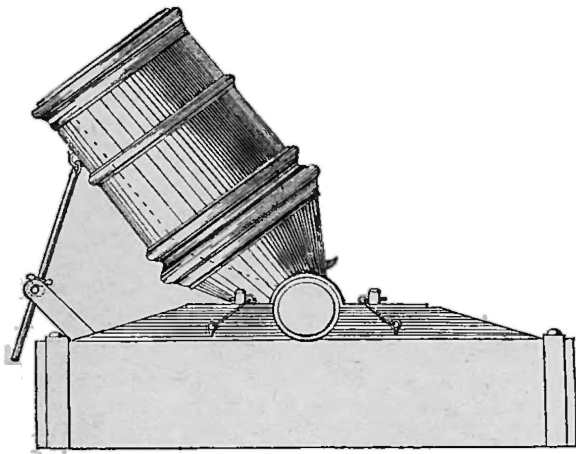

Фиг. 3.

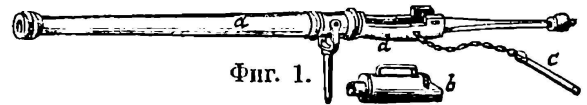

Фиг. 1.



Фиг. 2.



С 11.

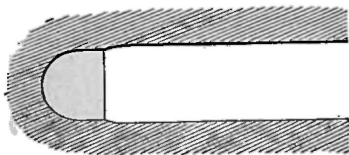

Фиг. 4.

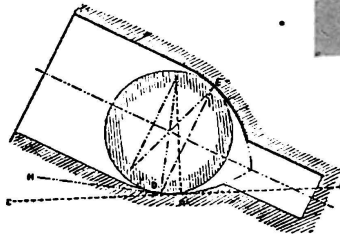

Фиг. 7.

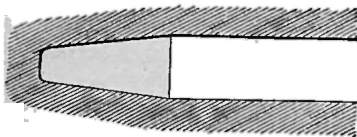

Фиг. 5.

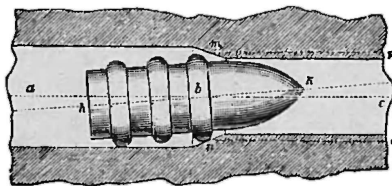

Фиг. 8.

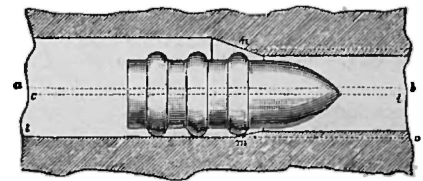

Фиг. 9.

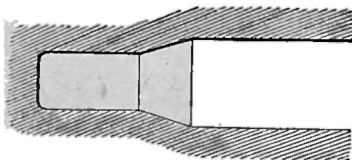

Фиг. 6.

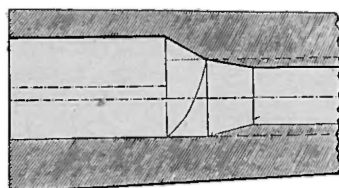

Фиг. 10.

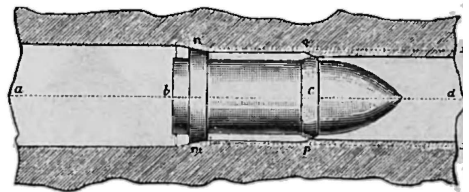

Фиг. 11.

